

PaX **secura**



PaXsecura – aus Erfahrung sicher

Einbruchhemmende Fenster und Türen

**PaX**  
FENSTER UND TÜREN

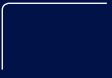

## Inhalt

- 4 Einleitung
- 6 PaX Fenster und Türen
- 8 Grundlagen Einbruchschutz
- 10 Das PaXsecura-System
- 12 Kunststoff und Kunststoff-Aluminium
- 16 Holz und Holz-Aluminium
- 20 Denkmalgerechte Fenster
- 22 Verdeckt liegende Beschläge
- 24 Glas und Glasanbindung
- 26 Fenstergriffe und Bohrschutz
- 28 Prüfung und Zertifizierung
- 30 Meldetechnik und Komfort
- 32 Systemübersicht
- 38 Geprüfte Bauformen
- 39 Profile im Überblick
- 42 Haustüren



Bündig ins Holz eingelassene Beschläge erhöhen die Einbruchhemmung und sind besser zu reinigen. | Seite 17



Mit PaXretro78 kann Einbruchschutz auch denkmalgerecht sein, sogar bis zur Widerstandsklasse RC2 | Seite 21



Voll verdeckt liegende Beschläge machen Ihre Fenster noch eleganter und sind bis zur Widerstandsklasse RC2 verfügbar. | Seite 22

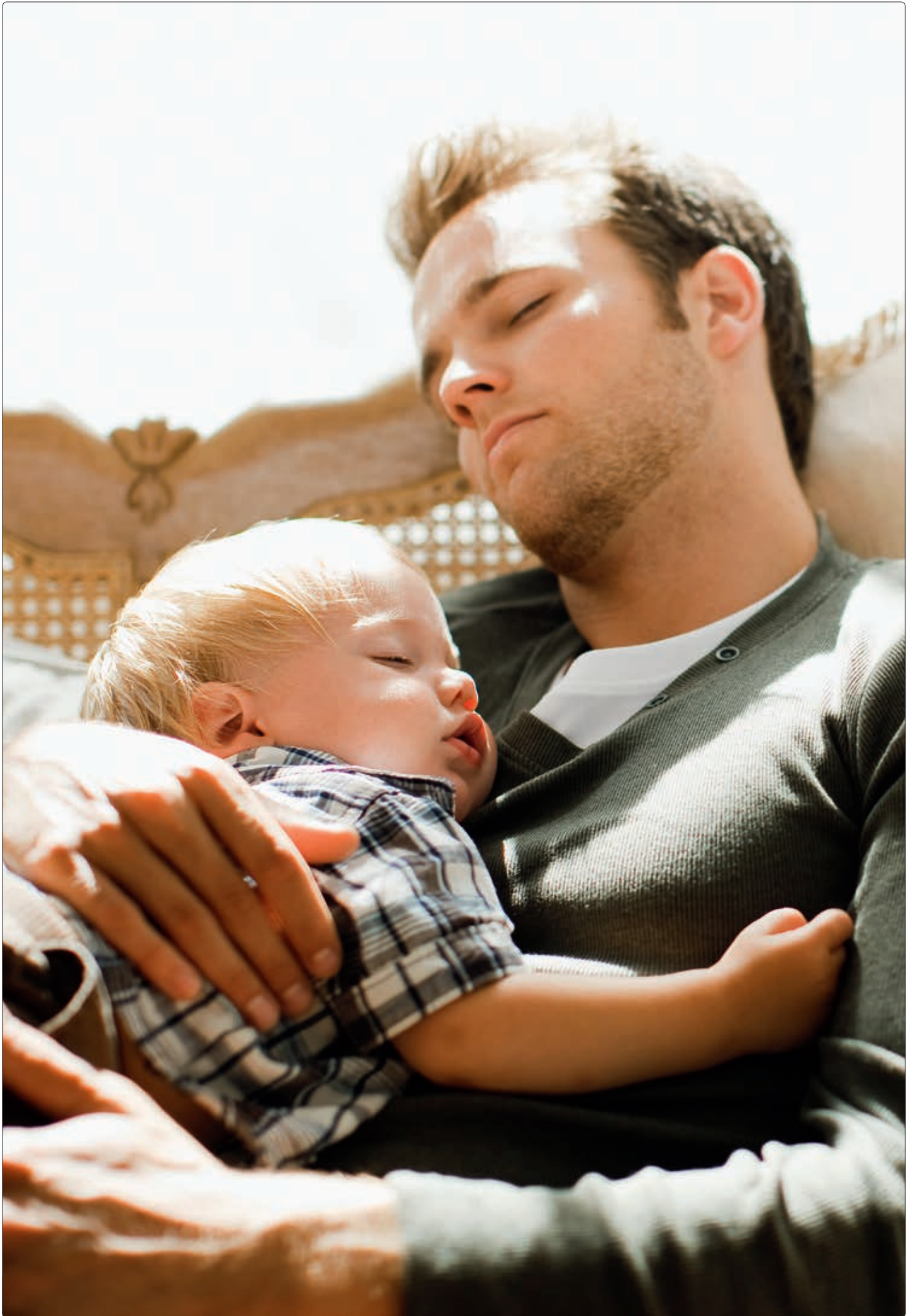





## Einbruchschutz ernst nehmen

### Sicherheit für Ihre Familie und Ihr Heim

Sie denken über Einbruchschutz für Ihr Haus nach. Das ist gut und wichtig. Wenn Sie den Einbau neuer Fenster planen, legen Sie mit einer solchen Entscheidung auch das Sicherheitskonzept für Jahrzehnte fest. Als junge Eltern denken Sie zunächst an die Sicherheit Ihrer Kinder. Je älter Sie werden, umso wichtiger wird Ihnen Ihr persönlicher Schutz. Ein sicheres Umfeld ist ein elementarer Grundbaustein für eine hohe Lebensqualität – besonders im Alter.

Mit dem PaXsecura-Einbruchschutzsystem werden moderne energiesparende Fenster aus Kunststoff, Kunststoff-Aluminium, Holz und Holz-Aluminium sowie Haustüren aus Kunststoff, Kunststoff-Aluminium, Holz und Aluminium sicherer. Nahezu unsichtbar integriert sich das System in Fenster und Türen.

In dieser Broschüre zeigen wir Ihnen Schwachstellen im Haus, die Einbrecher typischerweise ausnutzen. Sie erfahren, wie Sie sich und Ihre Familie optimal schützen können. Informieren Sie sich zusätzlich bei den örtlichen Polizeiberatungsstellen. Die Kriminalpolizei zeigt Ihnen genau die Problempunkte Ihres Hauses.

Zum wirkungsvollen Einbruchschutz gehört nicht nur ein gutes Produkt. Erst das Zusammenspiel mit professioneller Beratung und fachgerechter Montage bringt die gewünschte Sicherheit. Ihr PaXsecura-Fachhändler bietet Ihnen gern die für Sie passende Lösung an.

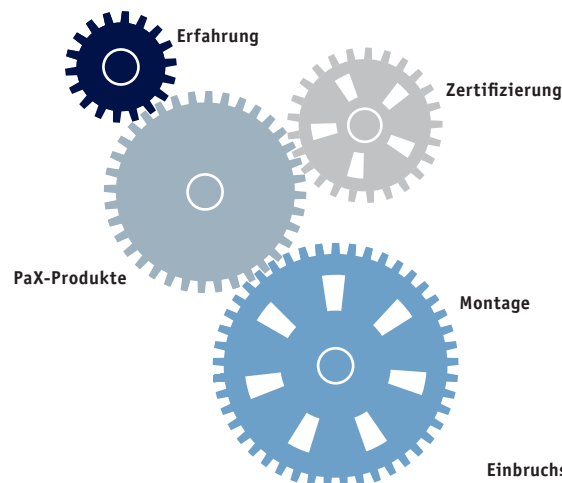

Einbruchschutz wirkt nur im System.



## Der Freiheit zuliebe

## Ein sicheres Haus nach Ihren Wünschen

Sich wohl und geborgen fühlen, der Ort, an dem man daheim ist, das sollte das eigene Haus sein. Es ist Rückzugspunkt und Ort der Begegnung zugleich. Hier gehen Sie Ihren Hobbys nach, verbringen Ihre Freizeit. Es ist zudem Ihr Aushängeschild und manchmal auch Ihr Arbeitsplatz. Das eigene Haus ist ein großer und sehr wichtiger Teil von Ihnen und dem Leben mit Ihrer Familie.

Ob Neubau oder Sanierung – mit modernen Fenstern und Türen von PaX geben Sie diesem Ort Ihre ganz persönliche Note. Vielfältige Größen, Formen, Farben, Gläser und die freie Wahl des Materials lassen Ihren Ideen für mehr Lebensqualität freien Raum. PaX baut mit rund 500 Mitarbeitern in vier Werken in Deutschland Fenster und Haustüren aus Kunststoff, Holz, Holz-Aluminium und Aluminium. Jedes Fenster und jede Tür ist ein Unikat, meist ausgestattet mit besonderen Funktionen wie Wärmeschutz, Schallschutz, Energiegewinn, Lichtgewinn und nahezu unsichtbarem Einbruchschutz.

Das Güteetikett ist der „Ausweis“ eines jeden PaX-Fensters. Damit lassen sich alle relevanten Daten wie beispielsweise Herstellungsdatum, Modell und Größe langfristig nachvollziehen. Jedes Fenster ist ein Einzelstück. Nachbestellungen oder Bestellungen von Ersatzteilen werden so deutlich einfacher.

**PaX**

PaX AG  
Fenster und Türen  
55218 Ingelheim



AUF: 10070113 - POS: 1

FENSTER



Als erster Hersteller in Deutschland hat PaX bereits 1989 durch innovative und patentierte Ideen sowie durch optimierte industrielle Fertigungsmethoden den professionellen Einbruchschutz für Fenster unterschiedlichster Bauformen und -größen einzeln geprüft, zertifiziert und bezahlbar gemacht.

PaX wird seit 1996 – ebenfalls als erster Hersteller – auf den Empfehlungslisten der Kriminalpolizei geführt. Mit Fenstern und Haustüren von PaX behalten Sie jede Gestaltungsfreiheit in Ihrem sicheren Zuhause.



PaX liefert einbruchhemmende Fenster in den Rahmenmaterialien Kunststoff, Kunststoff-Aluminium, Holz und Holz-Aluminium, geprüft und zertifiziert bis zur hohen Widerstandsklasse RC3 oder WK3.

Ein Einbruch in ungesicherte Häuser geschieht in Sekundenschnelle. Meist reicht ein Schraubendreher, ein Kuhfuß oder einfach ein brutaler Angriff gegen die Scheibe.



## Alle vier Minuten ein Einbruch

Einbrecher nehmen sich alles – nur keine Zeit

Mehr als 90 Prozent der erfolgreichen Einbrüche durch geschlossene und verriegelte Fenster erfolgen mit einfachen Werkzeugen ohne Angriff auf die Verglasung. Sie dauern bei ungesicherten Fenstern in der Regel nur einige Sekunden. Die Erfahrung zeigt aber auch, dass die meisten Gelegenheitstäter bereits nach wenigen Minuten erfolgloser Hebelversuche den Einbruch abbrechen.

Zu den Basiseigenschaften eines einbruchhemmenden Fensters gehören daher immer eine stabile Bauweise, eine feste Verankerung in der Wand und ein leistungsfähiges einbruchhemmendes Verriegelungssystem mit einem Fenstergriff, der den Beschlag arretiert.

Ein Angriff auf die Verglasung ist jedoch nicht auszuschließen. Einbruchhemmende Fenster sollten zusätzlich über eine angriffhemmende Verglasung und die gesicherte Anbindung des Glases an das Flügelprofil verfügen. Hierdurch wird der Glasdurchstieg deutlich erschwert und das Gesamtsystem Fenster nachhaltig stabilisiert.



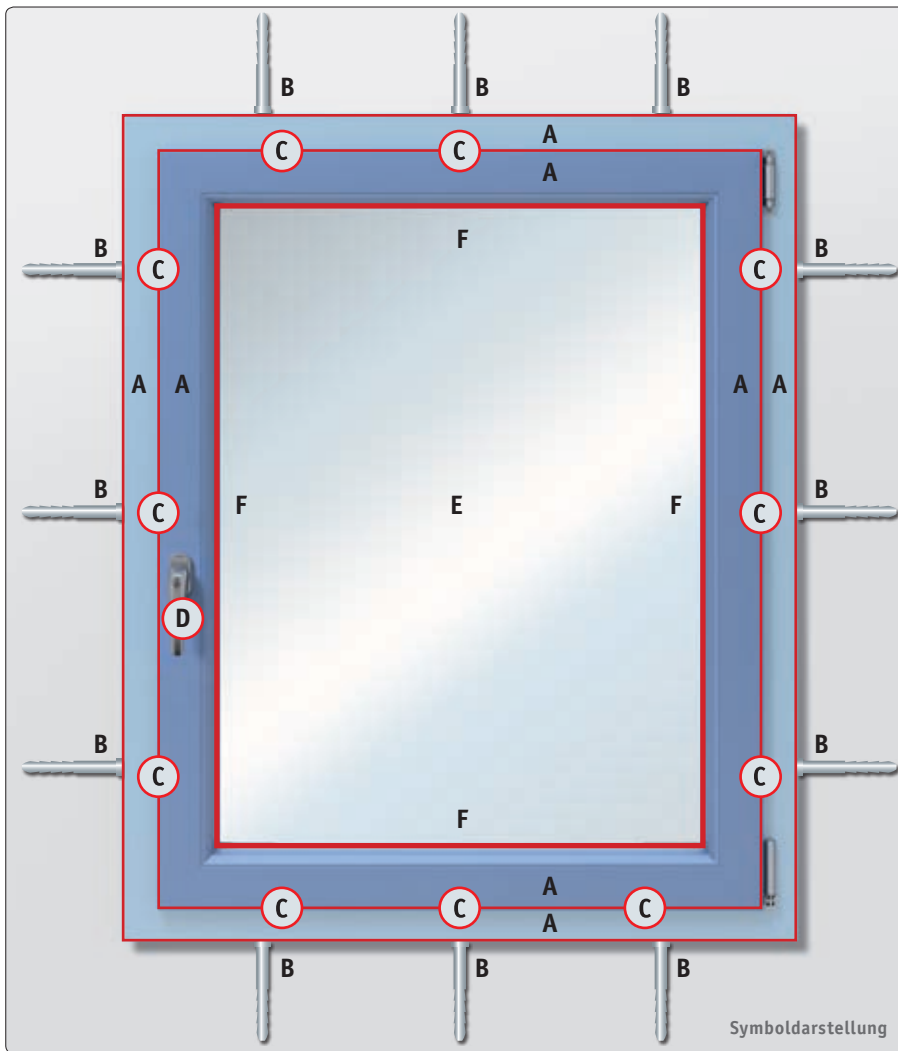

Nur das perfekte Zusammenspiel aller Sicherungsmaßnahmen führt zur wirksamen Einbruchhemmung. Deswegen werden Sicherheitsfenster und -türen grundsätzlich einer gesamtheitlichen Prüfung nach DIN unterzogen.

So wird ein Fenster professionell gesichert:



Verstärkte Gesamtkonstruktion von Rahmen und Flügel

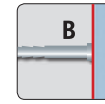

Gesicherte Verankerung im Mauerwerk

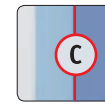

Gesicherte Verriegelung des Flügels im Rahmen



Verriegelbarer oder abschließbarer Griff



Durchbruch- oder durchwurfhemmende Verglasung



Gesicherte Glasanbindung

## Nur geprüfter Einbruchschutz bringt Klarheit

Um Einbruchschutz besser einschätzen zu können, lassen seriöse Hersteller ihre einbruchhemmenden Fenster und Türen von neutralen Prüfinstituten für jede Bauform und jedes Material separat prüfen und zertifizieren. Mit der Zertifizierung ist auch die Herstellung qualitätsüberwacht. Grundlage für die Prüfung bildet die Norm DIN EN 1627 (früher DIN V ENV 1627). Sie teilt einbruchhemmende Elemente in die Widerstandsklassen RC1N bis RC6 ein.

Besonders wichtig für den praktischen Einsatz im privaten Wohnungsbau sind die Widerstandsklassen RC2 und RC3 (früher WK2 und WK3). PaX bietet für jede gängige Bauform einzeln geprüfte und zertifizierte Sicherheitsfenster und -türen bis zur Widerstandsklasse RC3 oder WK3.

### Polizeiempfehlung

Die Kriminalpolizei empfiehlt geprüfte und zertifizierte einbruchhemmende Fenster und Türen ab RC2 nach DIN EN 1627 oder WK2 nach DIN V ENV 1627.

Lassen Sie sich durch die kriminalpolizeiliche Beratungsstelle in Ihrer Region unabhängig und objektiv beraten.  
Quelle: [www.polizei.bayern.de](http://www.polizei.bayern.de)

#### RC1N | WK1

Keine manuelle Prüfung | Grundschatz gegen Aufbruchversuche mit körperlicher Gewalt, wie Gegentreten, Gegenspringen, Schulterwurf, Hochschieben und Herausreißen.

#### RC2 | WK2

Widerstandszeit: 3 Minuten | Gelegenheitstäter verwendet zusätzlich einfache Werkzeuge wie Schraubendreher, Zange und Keil.

#### RC3 | WK3

Widerstandszeit: 5 Minuten | Täter verwendet zusätzlich einen zweiten Schraubendreher und einen Kuhfuß.



## PaXsecura

### Das System für Einbruchhemmung

Im Jahr 2014 zählte die Polizeiliche Kriminalstatistik ca. 152.000 Wohnungseinbrüche – Tendenz steigend. Jedes Haus und jede Wohnung besitzt ein sehr individuelles Gefährdungsprofil, abhängig vom Standort, von der Bauweise und den ganz persönlichen Lebensumständen seiner Bewohner.

PaX empfiehlt geprüfte und zertifizierte Fenster und Türen ab Widerstandsklasse 2 (RC2). Das entspricht der Sicherheitsausstattung PaXsecura 200. Um Einbruchhemmung besonders wirtschaftlich realisieren zu können, hat PaX das modulare PaXsecura-System für Fenster und Türen entwickelt.

Mit sieben Ausbaustufen, von PaXsecura 050 bis 300, inklusive der XL-Optionen, bietet Ihnen PaX die Möglichkeit, jedes Fenster und jede Tür genau so abzusichern, wie es jeweils für Sie sinnvoll und wirtschaftlich vertretbar ist.

In allen Ausbaustufen wird dabei mindestens das Flügelbeschlagsystem des baugleichen PaXsecura 200-Fensters verwendet. Das bedeutet: Hier macht PaX keine faulen Kompromisse. Auf Wunsch können Sie sogar in jeder

	PaX-Fenster	PaXsecura 050	PaXsecura 100	PaXsecura 200	PaXsecura 300
Aus RAL-güteüberwachter Produktion	■	■	■	■	■
Erhöhte Stabilität		□	□	▣	■
Einbruchhemmender Beschlag		▣	▣	▣	■
Angriffhemmende Verglasung			P2A	P4A	P5A
Gesicherte Glasanbindung				■	■
Beschlagarretierender Griff*		Druckknopf	Druckknopf	abschließbar	abschließbar
XL-Ausführung**		optional	optional	optional	■
Alarmfunktion		optional	optional	optional	optional
Prüfzeugnis				RC2   WK2	RC3   WK3
Kennzeichnungsschild				■	■
Werksbescheinigung				■	■
Montagebescheinigung				■	■
Mechanischer Errichterlehrgang***				empfohlen	empfohlen
Produktschulung PaXsecura***		empfohlen	empfohlen	empfohlen	empfohlen

\* Bei Schiebeelementen sind technisch bedingt Abweichungen möglich.

\*\* Elemente der Ausführungen PaXsecura 050 bis PaXsecura 200 sind auch mit der verstärkten Flügelbeschlagsausführung aus PaXsecura 300 lieferbar.

\*\*\* Für Fachhändler.

PaXsecura-Ausbaustufe das verstärkte Flügelbeschlagsystem aus PaXsecura 300 als XL-Ausführung bekommen. Die oben stehende Tabelle zeigt Ihnen, welche Leistungsmerkmale die jeweilige Ausbaustufe enthält.

Als einziger Hersteller in Deutschland bietet PaX geprüfte und zertifizierte Fenster und Türen in insgesamt vier verschiedenen Materialien bis zur hohen Widerstandsklasse 3 (RC3) an – und dies für nahezu alle gängigen Bauformen und -größen.

Wirksame Einbruchhemmung erfordert immer eine professionelle Montage und umfassende Produktkenntnisse. PaX schult seine Fachpartner regelmäßig zu aktuellen Entwicklungen von Normung und Technik.

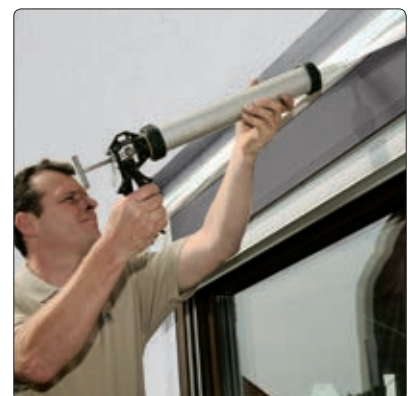

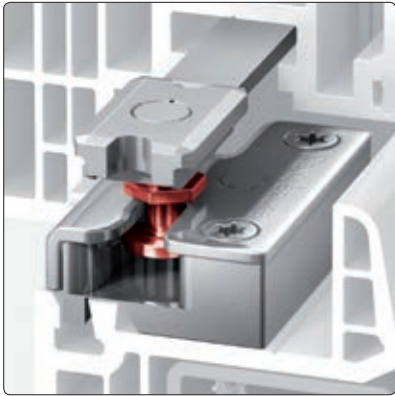

Der einsatzgehärtete Pilzkopfbolzen verhakt sich sicher im Schließteil. Aushebeln ist im verriegelten Zustand fast unmöglich.

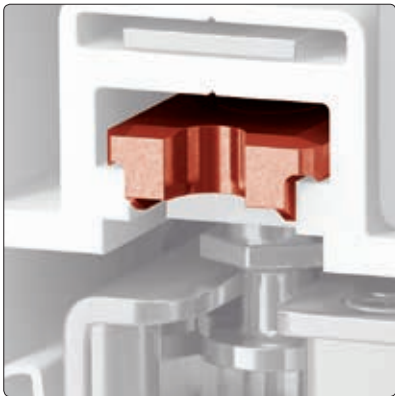

Mit der patentierten Hintergreifplatte wird der Beschlag besonders stabil und sicher im Flügel verankert. Die Hintergreifplatte wird auf zwei soliden Stegen verschiebbar gelagert (T-Prinzip). So können Auszugskräfte bis zu 4 kN (Kilonewton) gehalten werden. Das entspricht der Gewichtskraft einer Masse von 400 kg.

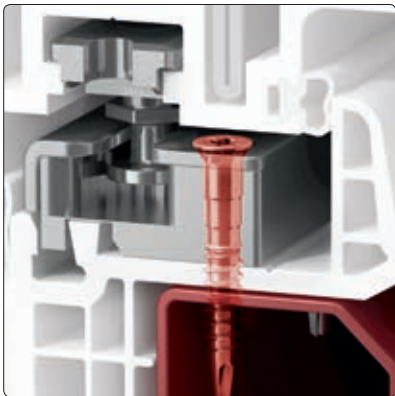

Die einsatzgehärteten Sicherheitsschließteile werden mit zwei massiven Spezialschrauben im Stahlkern verankert. Diese Verbindung ermöglicht Auszugswerte von mehr als 8 kN (Kilonewton). Das entspricht der Gewichtskraft einer Masse von 800 kg.

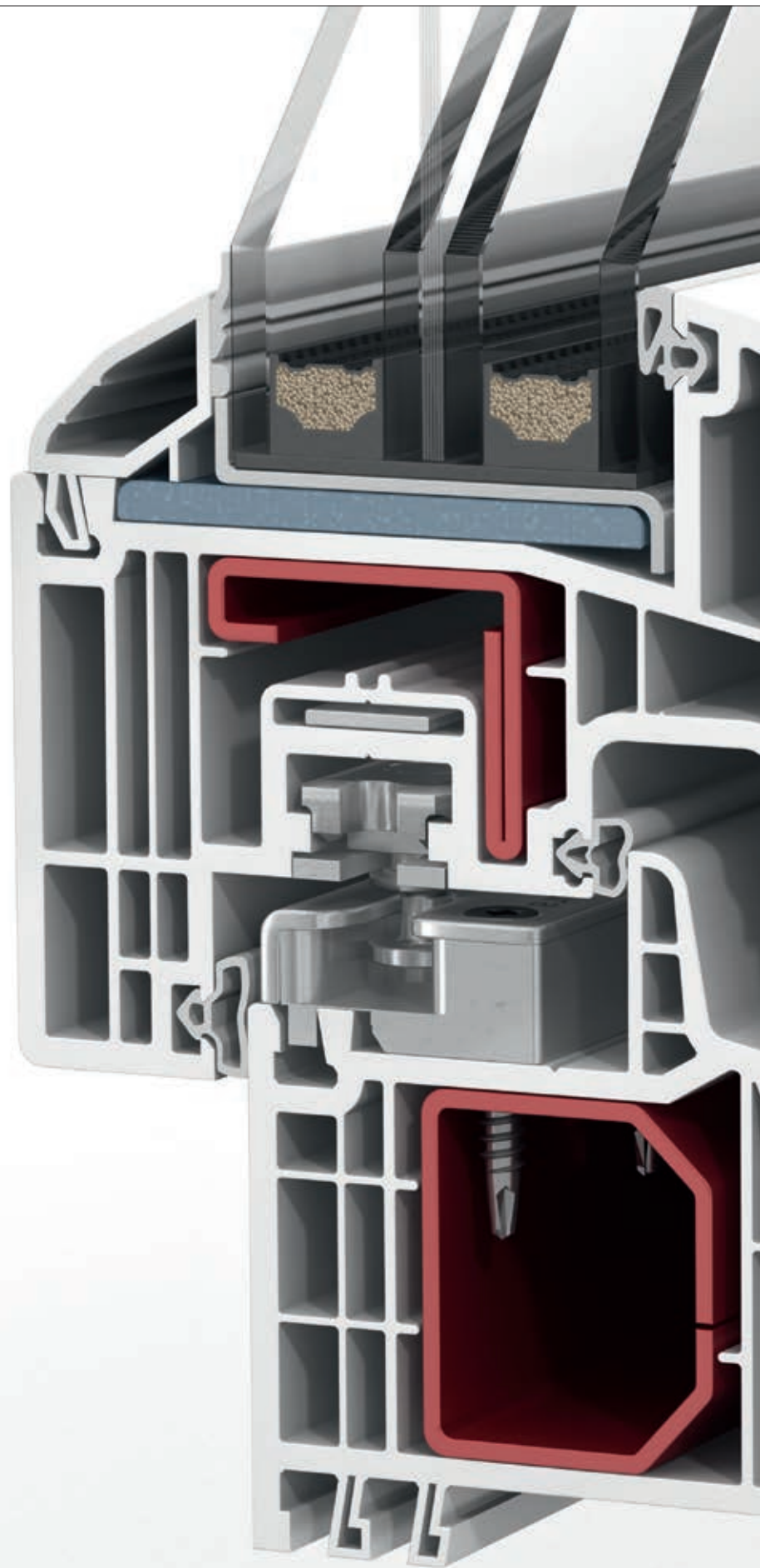

PaXsecura 200 in PaXabsolut83





Der solide doppelwandige Mittelsteg erschwert das Einstechen mit einem Hebelwerkzeug und schützt auf diese Weise den Beschlag.

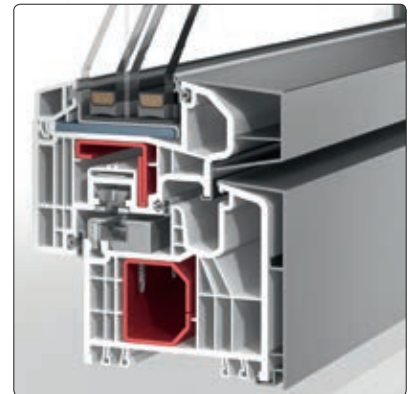

Auch PaXabsolut-Kunststoff-Aluminium-Fenster lassen sich bis zur Widerstandsklasse RC3 absichern.

## PaXabsolut-Kunststoff-Fenster

Der Name ist Programm: absolut professionell

Solide und mit großzügig bemessenen Wandstärken sollte das Profil eines Kunststoff-Fensters ausgelegt sein, wenn es die Basis für ein sehr gutes Sicherheitsfenster sein soll. PaXabsolut erfüllt diese Ansprüche. Jedes PaXabsolut-Fenster verfügt über massive Stahlverstärkungen in Rahmen und Flügel. Das erhöht die Grundstabilität der Konstruktion ganz erheblich.

Darüber hinaus ist das Profil auf Sicherheit hin konstruiert: Der solide doppelwandige Mittelsteg erschwert den äußeren Angriff auf das Beschlagsystem. Eine spezielle Nut nimmt die patentierte Hintergreifplatte auf. Somit können große Kräfte vom Pilzkopfbolzen in den Rahmen übertragen werden.

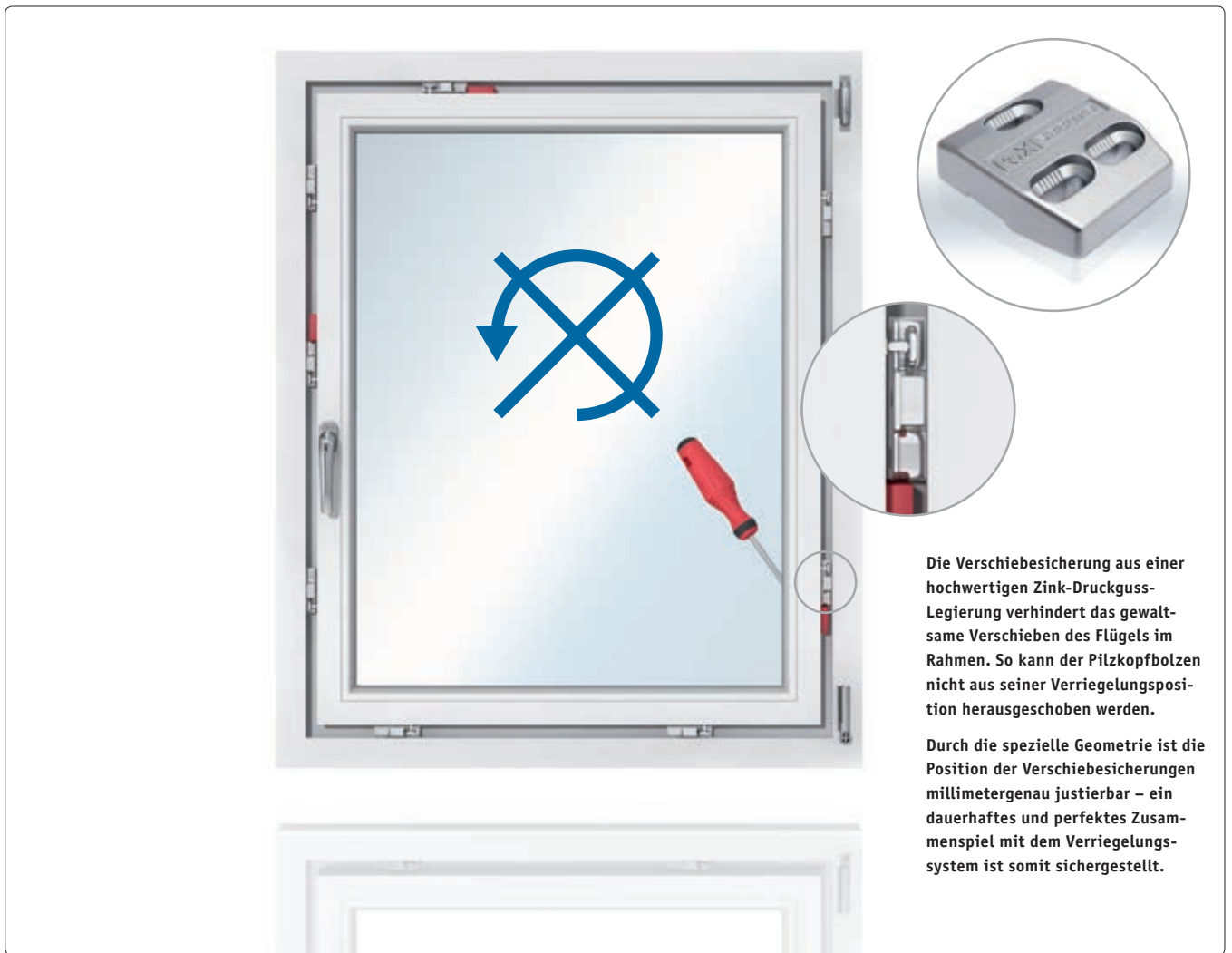

Die Verschiebesicherung aus einer hochwertigen Zink-Druckguss-Legierung verhindert das gewaltsame Verschieben des Flügels im Rahmen. So kann der Pilzkopfbolzen nicht aus seiner Verriegelungsposition herausgeschoben werden.

Durch die spezielle Geometrie ist die Position der Verschiebesicherungen millimetergenau justierbar – ein dauerhaftes und perfektes Zusammenspiel mit dem Verriegelungssystem ist somit sichergestellt.

## Auf die Details kommt es an

## Kleine Helfer – große Wirkung

Manchmal sind es die kleinen Dinge, die eine große Wirkung erzielen. Bei PaXabsolut-Kunststoff-Fenstern ist es die Verschiebesicherung, die ein ohnehin schon gutes Verriegelungssystem noch wirksamer gegen äußere Angriffe schützt. In der Widerstandsklasse RC3 | WK3 gehört die Verschiebesicherung zum Standard. Bei anderen Sicherheitsausstattungen kann sie als XL-Ausführung optional eingebaut werden.

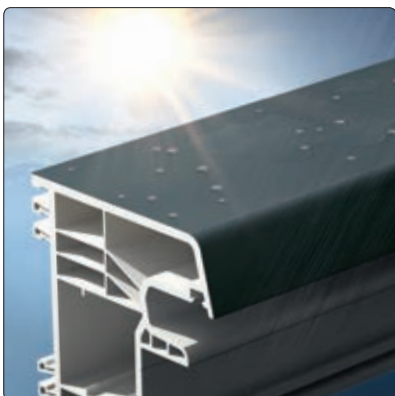

Acrylcolor – eine ganz besondere Oberfläche



**Sichere Fenster – noch schöner durch Acrylcolor:** Sie kennen das typisch weiße Kunststoff-Fenster. Sollten Sie es lieber farbig mögen, dann wählen Sie eine der hochwertigen Folierungen in verschiedenen Farben und Holzdekoren. Oder Sie entscheiden sich gleich für eine farbige Außenbeschichtung in Acrylcolor. Die sehr harte und damit langfristig wetterbeständige Oberfläche ist äußerst pflegeleicht. Die seidenmatten Farben wirken modern und stylish. So sehen schöne Fenster aus.



## Der Fluch gekippter Fenster

Für Einbrecher sind gekippte Fenster eine Einladung zum Ausräumen, denn gekippte Fenster sind nicht sicher. Um dennoch ein leichtes und schnelles Aushebeln zu erschweren, hat PaX den Zwillingbolzen entwickelt und patentieren lassen. Er sorgt dafür, dass ein Fenster an der unteren Öffnungsseite auch im gekippten Zustand noch verriegelt ist. Ein zusätzliches Hindernis für ungebetene Gäste, die auf leichtes Spiel hoffen.

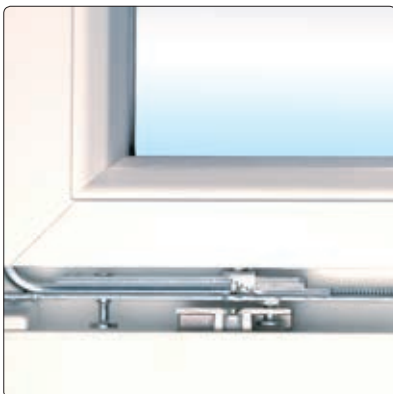

Verriegelung im geschlossenen Zustand



Verriegelung im geöffneten Zustand



Verriegelung im gekippten Zustand





Der einseitig gehärtete Pilzkopfbolzen verhakt sich sicher im Schließteil. Aushebeln ist im verriegelten Zustand fast unmöglich.



Großzügig bemessene Spezialschrauben verankern die einseitig gehärteten Sicherheits-schließteile zuverlässig im Rahmen.



PaXoptima78 in PaXsecura 300 mit durchwurfhemmender Verglasung P5A

## PaX-Holz- und -Holz-Aluminium-Fenster

### Schön, natürlich und sicher

Mit Holz- und Holz-Aluminium-Fenstern von PaX erleben Sie die natürliche Schönheit und Eleganz hochwertiger Holzoberflächen.

Holz-Aluminium-Fenster sind vollwertige Holz-Fenster mit vorgesetzter äußerer Aluminiumschale. Sie schützt das Holz dauerhaft vor jeglicher Art der Witterung und ist farblich frei gestaltbar.

Für den Einbruchschutz spielt die Aluminiumschale nur eine untergeordnete Rolle. Für Holz- und Holz-Aluminium-Fenster gilt daher gleichermaßen: Eine möglichst stabile Holzkonstruktion stellt die Basis dar. Große Bautiefen und harte Hölzer bieten beste Stabilität.





Die auf 4 mm reduzierte Falzluft\* erfordert höchste Präzision in der Herstellung der Elemente und lässt dem Täter nur wenig Spielraum.



Bündig in den Holzrahmen eingelassene Sicherheitsschließteile\* übertragen große Kräfte. Außerdem sind sie optisch eine elegante Lösung.

\* Ab 78 mm Profil-Bautiefe.



## Elegante Sicherheit durch eingelassene Beschläge

Gleich mehrere Vorteile erzielt PaX in der Konstruktion seiner Holz- und Holz-Aluminium-Fenster durch den Einsatz von bündig ins Holz eingelassenen Beschlägen ab 78 mm Profil-Bautiefe. Der Abstand zwischen Rahmen und Flügel im geschlossenen Zustand, Falzluft genannt, wurde auf 4 mm reduziert. Das erschwert einen äußeren Angriff auf das Beschlagsystem ganz erheblich. Die Kraftübertragung zum Rahmen läuft sowohl über Spezialschrauben als auch über das umfassende Holz. Dadurch sind höhere Ausreißkräfte möglich. Außerdem: Eingelassene Beschläge sehen sehr elegant aus und lassen sich gut reinigen.

Im Flügel kommt das bewährte PaXsecura-Beschlagsystem mit einsatzgehärteten und vergüteten Pilzkopfbolzen zur Anwendung.

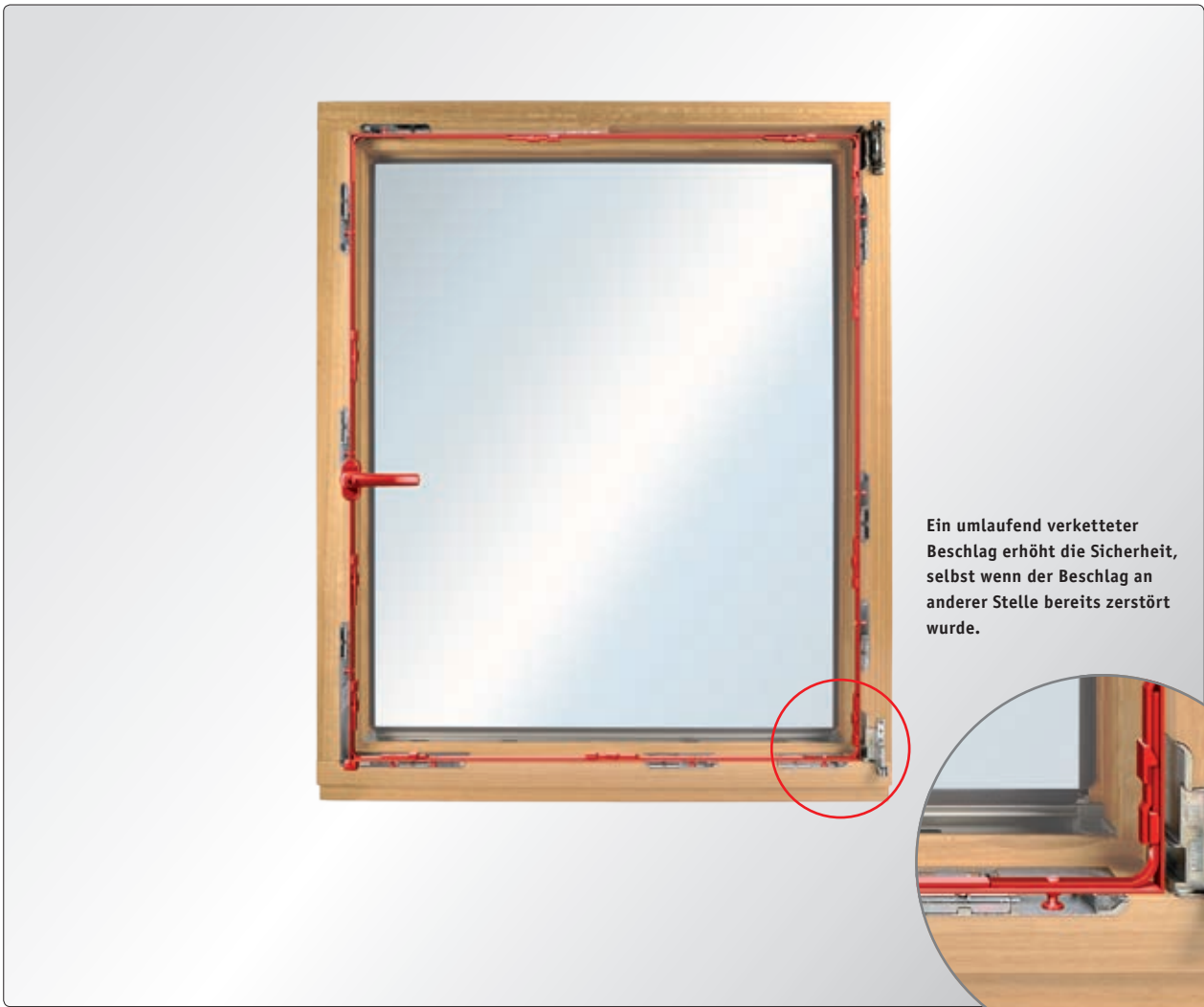

Ein umlaufend verketteter Beschlag erhöht die Sicherheit, selbst wenn der Beschlag an anderer Stelle bereits zerstört wurde.

## Blick ins Detail

Ideal für einbruchhemmende Fenster eignet sich das Holz Eukalyptus globulus. Es verfügt über die Bestnoten 1–2 in den Resistenzklassen nach DIN 68364 und widersteht dank der hohen Rohdichte von ca. 850 kg/m<sup>3</sup> massiven Einbruchversuchen bis zur Widerstandsklasse 3. PaX bezieht Eukalyptus globulus ausschließlich aus EU-genehmigtem Anbau oder Plantagenanbau aus dem spanischen Galicien.

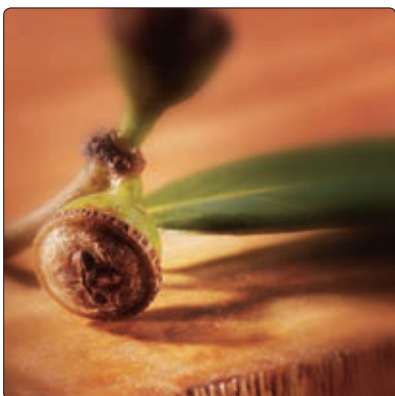

## Der umlaufend verkettete Beschlag

Ein Beschlagsystem wird durch einen abschließbaren Griff oder einen Griff mit Druckknopf gegen das einfache Verschieben der Pilzkopfbolzen bereits gut gesichert. Wird aber das Beschlagsystem an einer Stelle durchtrennt, dann lassen sich die Verriegelungen des abgetrennten Bereichs leichter aufhebeln.

Der Einsatz eines umlaufend verketteten Beschlages schafft hier einen erhöhten Schutz. Er bewirkt, dass die Verriegelung durch die Verbindung zur anderen Seite intakt bleibt, bis eine weitere Abtrennung erfolgt. Das erfordert viel Zeit und Krafteinsatz und steigert auf diese Weise die einbruchhemmende Wirkung der Verriegelung.

Maximal lieferbare Widerstandsklassen nach Holzart und Profilsystem	Fichte	Lärche	Eiche	Eukalyptus globulus
PaXretro78				RC2   WK2
PaXpremium68   PaXcontur68 PaXoptima68		RC2   WK2	RC2   WK2	RC2   WK2
PaXpremium78   PaXcontur78 PaXoptima78		RC2   WK2	RC2   WK2	RC3   WK3
PaXpremium92   PaXcontur92 PaXoptima92	RC2   WK2	RC2   WK2		



## 10 Jahre garantiert geschützt

Holz-Fenster haben ein langes Leben, wenn man sie gut pflegt. Die Fenster vieler historischer Gebäude sind dafür der Beweis. Trotzdem werden sie von Feuchtigkeit und einer aggressiven Witterung arg beansprucht. Alle PaX-Holz-Fenster werden deshalb mit einem besonderen Vierschichtverfahren behandelt und so mit größter Sorgfalt vor Witterungseinflüssen geschützt. Ein innovatives Veredelungssystem verleiht den Fenstern besondere Langlebigkeit. Das bestätigt PaX mit 10 Jahren Garantie auf die Oberfläche.\*

Eine Alternative dazu bieten PaXoptima-Holz-Aluminium-Fenster. Eine wetterfeste beschichtete Aluminiumschale schützt vor Witterungseinflüssen.

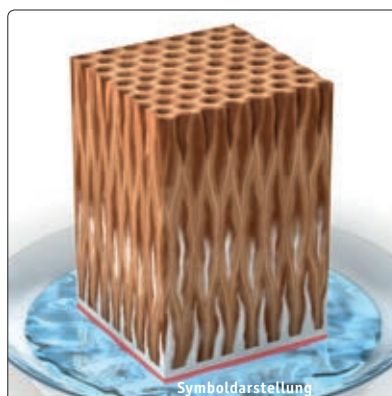
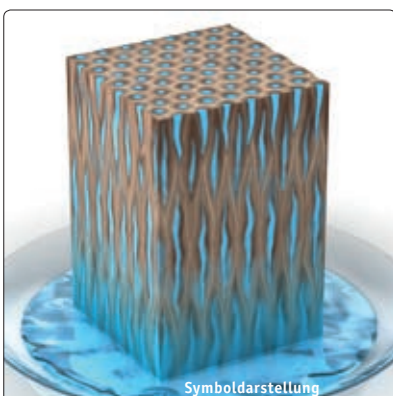

- ◀ Unbehandeltes Holz saugt aufgrund seines Kapillarsystems Wasser regelrecht auf. Die Feuchtigkeit dringt in Poren und Kanäle ein. Das Holz verwittert.
- ◀ Durch die spezielle Veredelung der PaX-Fenster mit Kapillarblockern wird das Holz versiegelt. Wasser kann nicht so leicht eindringen. So ist das Holz optimal geschützt.

\*Gemäß den Remmers-Systembedingungen, siehe [www.pax.de/10-jahres-garantie](http://www.pax.de/10-jahres-garantie).





## Historisierende Fenster

## Stilgerechte Altbausanierung mit geprüftem Einbruchschutz



Ein stimmiges Erscheinungsbild als Zusammenspiel vieler Details

Mit den Holz-Fenstern PaXcontur und PaXRetro aus dem PaXclassic-Programm sind Sie auf der sicheren Seite. Und das in technischer, stilistischer und in einbruchhemmender Hinsicht. Egal ob stimmige Neubaumaßnahme, anspruchsvolle Altbausanierung oder sogar detailgetreue Rekonstruktion im unter Schutz stehenden Baudenkmal: Unzählige Ausstattungsmöglichkeiten empfehlen PaX-Holz-Fenster für Ihr spezielles Bauvorhaben. In der Bauteiltiefe 78 mm bieten wir Ihnen geprüfte Fenster bis zur Widerstandsklasse RC3.

**PaXcontur:** Schon äußerlich bieten Holz-Fenster dieser Serie Merkmale klassischen Fensterbaus: Anstatt einer auffälligen Regenschutzschiene finden Sie hier die bewährte Lösung mit echtem Wetterschenkel. In Verbindung mit einer umfangreichen Auswahl an Zierprofilen, stilechten Sprossensystemen und Verglasungen lassen sich mit PaXcontur eine Vielzahl von Anforderungen und Wünschen erfüllen.





PaXcontur78 mit vorgesetztem Wetterschenkel  
in RC3 mit Verglasung P5A



PaXretro78 mit überfälztem Wetterschenkel  
in RC2 mit Verglasung P4A

**PaXretro** hat ungewöhnlich schmale Ansichtsbreiten. Das bedeutet für Sie einen maximalen Anteil an Glasfläche. Und das sorgt für Helligkeit und hohe Wohnqualität. Schlanke Profile, der handwerklich präzise eingegratete Wetterschenkel, auf Wunsch geschlossene Brüstungsfugen so wie in früheren Zeiten. Es sind besondere Details, die PaXretro so einzigartig machen. Als PaXretro78 ist es mit eingelassenen Schließteilen auch mit geprüfter und zertifizierter Einbruchhemmung RC2 nach DIN EN 1627 verfügbar.

Im Zusammenspiel mit einer Alarmanlage kann die Sicherheitsverglasung auch mit einer Alarmspinne ergänzt werden, die Glasbruch meldet. Außerdem kann die ebenfalls integrierbare PaXsecura E Öffnungs- und Verschlussüberwachung Einbruchversuche frühzeitig an die Alarmanlage melden.

**Fazit:** Die stilgerechte Gebäude- und Fenstersanierung mit PaXretro78 oder PaXcontur erlaubt die gleichzeitige Einbruchhemmung bis zur Widerstandsklasse RC2 oder RC3.





Voll verdeckt liegendes  
Beschlagsystem PaX  
Integral 160 | geprüft  
bis RC2

## Im Detail besser

## Mehr Eleganz für gesicherte Fenster

Moderne Fenster ohne sichtbare Beschläge sind seit langer Zeit ein Designertraum. Doch gerade bei schwerer Sicherheitsverglasung und dem Trend zu großzügigen Glasflächen werden gleichzeitig sehr hohe Anforderungen an die Stabilität und Tragfähigkeit der Beschläge gestellt.



Die Abdeckkappe schützt das innen zwischen Rahmen und Flügel montierte Band vor Verschmutzung und ist leicht zu reinigen.



Mehr Eleganz und Langzeitstabilität bringt das neue voll verdeckt liegende Ecklagerband Integral 160.



Klassische Bandlösungen sind innen sichtbar – Sie haben die Wahl.

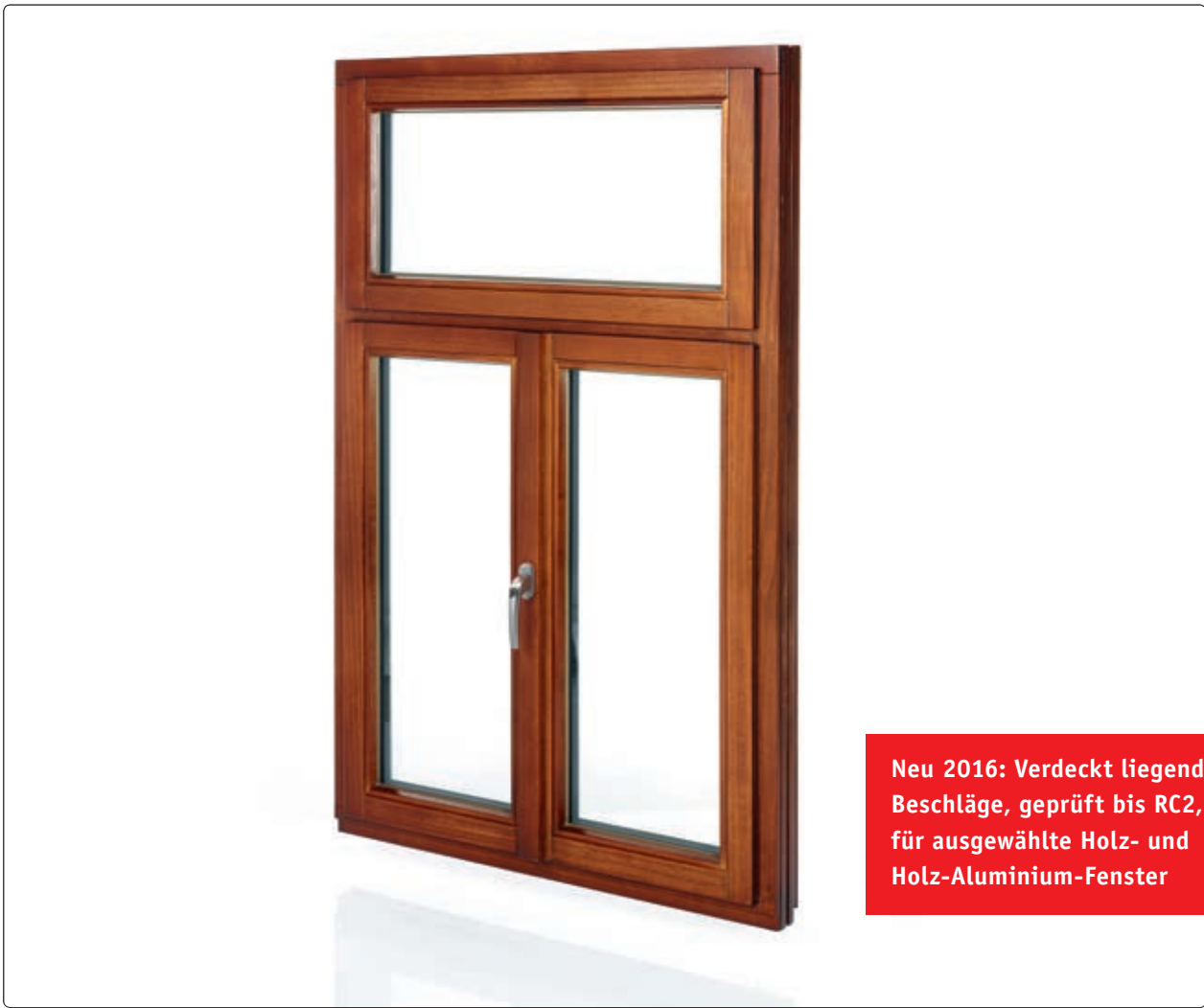

**Neu 2016: Verdeckt liegende Beschläge, geprüft bis RC2, für ausgewählte Holz- und Holz-Aluminium-Fenster**

Mit dem vollkommen verdeckt liegenden Beschlag PaX Integral 160 erfüllt sich der Traum vom eleganten Sicherheitsfenster auch für Sie. Die neuartige Konstruktion des Integral 160 leitet die Gewichtskraft des Flügels über einen speziellen Tragarm (oben links im Bild rot eingefärbt) nahezu senkrecht in den Blendrahmen. Dadurch wird das untere Führungsgelenk von Querkräften weitgehend entlastet. Verschleißerscheinungen werden reduziert, sodass diese Lösung deutlich zuverlässiger arbeitet als herkömmliche Konstruktionen.

Für PaXabsolut und PaXabsolut Alublend können Sie Ihre neuen Fenster in ausgewählten Bauformen ab sofort bis zur Widerstandsklasse RC2 | WK2 (PaXsecura 200) mit den neuen voll verdeckten Beschlägen Integral 160 ausstatten. Im Laufe des Jahres 2016 können auch die Holz-Fenster PaXpremium, PaXcontur und die Holz-Aluminium-Fenster PaXoptima, jeweils ab 78 mm Bautiefe, bis zur Widerstandsklasse RC2 (PaXsecura 200) mit dem Beschlag Integral 160 ausgestattet werden.



**PaX-Holz-Fenster, geschlossen ohne sichtbare Beschläge, wirken noch natürlicher.**

Die durchbruchhemmende Verglasung der Klasse P6B nach DIN EN 356 hält auch massiven Angriffen mit einer Axt für mindestens 30 Schläge stand. Diese Verglasung ist optional für alle PaXsecura-Ausstattungsvarianten verfügbar.

Die Z-Schiene stützt die Glasscheibe und verankert sie zuverlässig im Flügel.

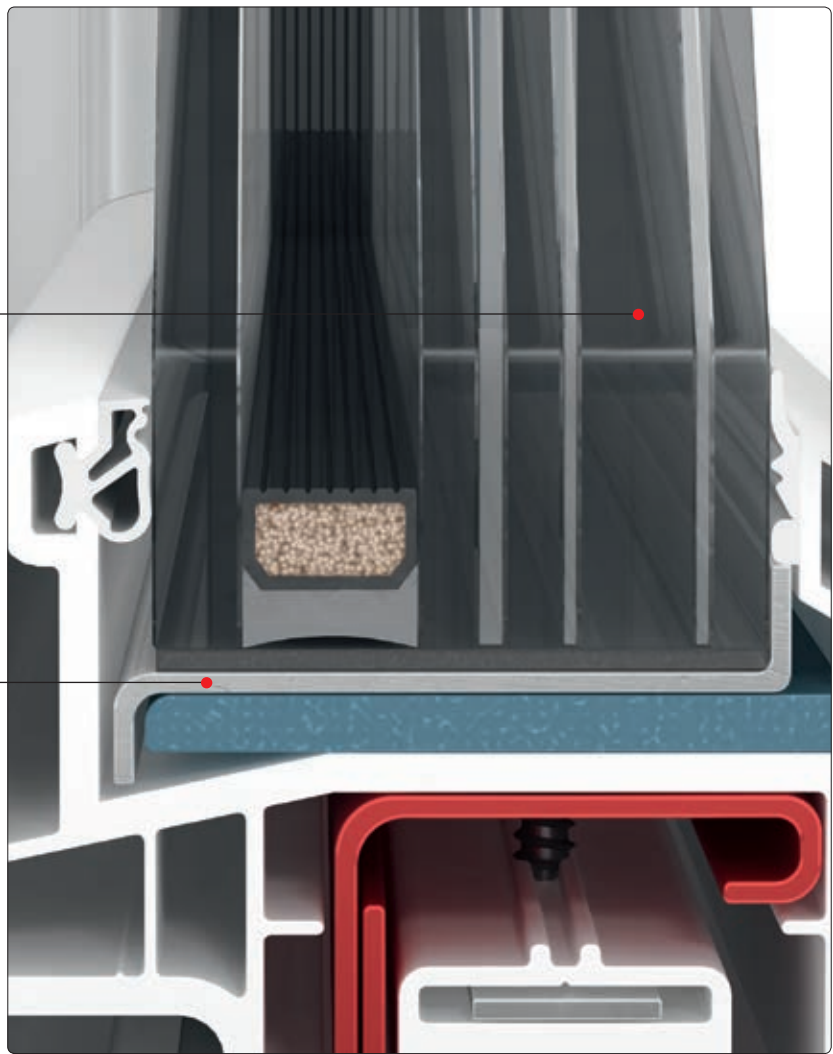

## Glas und Glasanbindung

### Transparente Sicherheit

Einbruchhemmende Fenster und Türen sollten über eine angriffhemmende Verglasung nach DIN EN 356 verfügen. Eine oder mehrere zusätzliche, zwischen den Scheiben angeordnete hochreißfeste PVB-Folien sorgen für dauerhaften Verbund und lassen auch den Glasbruch zu einer Sackgasse für Einbrecher werden.

Sicheres Glas benötigt allerdings eine besondere Glasanbindung, die auch bei einem massiven Angriff das Glas sicher im Flügel verankert. PaX bietet je nach Material und Widerstandsklasse verschiedene Lösungen an, die dem hohen optischen Anspruch an unsere Fenster Rechnung tragen – Sie werden praktisch nichts davon sehen. Bei geprüften Kunststoff-Fenstern ab RC2 | WK2 schützt die eigens von PaX entwickelte und patentierte Z-Schiene aus Edelstahl das Sicherheitsglas vor dem gewaltsamen Entfernen. Sehr praktisch: Für Wartungsarbeiten kann der Fachmann die Z-Schiene von innen problemlos entfernen.

Je nach Bauform und Ausstattungsvariante (beispielsweise bei Bogenelementen) kann die gesicherte Glasanbindung statt mit Z-Schiene auch mit einer ebenso leistungsfähigen umlaufenden Verklebung erfolgen.

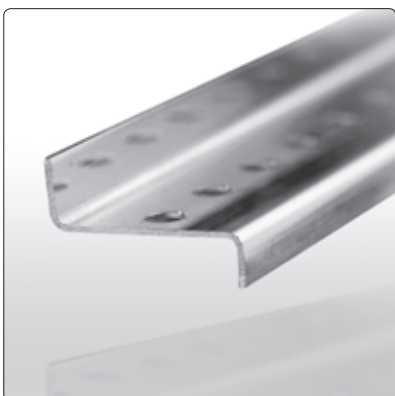

Die Z-Schiene ist über die gesamte Länge an das Glas angebunden und druckfest hinterfüllt.





Die Verglasung P4A mit einbruchhemmender PVB-Spezialfolie in der mittleren Ebene wird üblicherweise in Fenstern bis zur Widerstandsklasse RC2 | WK2 verwendet.

Die Verklebung mit Hochleistungs-Polymerkleber sichert die Scheibe an allen vier Seiten gegen gewaltsames Entfernen aus dem Flügelrahmen.

Die Glasanbindung geprüfter PaX-Holz- und -Holz-Aluminium-Fenster ab RC2 | WK2 erfolgt immer durch eine umlaufende Verklebung von Glas und Flügelrahmen mit speziellem Hochleistungs-Polymerkleber. Diese hochbelastbare Verklebung sorgt für höchsten Verbund – auch bei massiven Angriffen mit großen Hebelwerkzeugen.

Ein häufiger Wunsch ist es, gleichermaßen energiesparende wie sichere Fenster zu erhalten. Dies ist bei PaX-Elementen bis zur Widerstandsklasse RC3 | WK3 kein Widerspruch. Verglasungen bis zu einem Wärmedurchgangskoeffizienten von  $U_g = 0,5 \text{ W}/(\text{m}^2\text{K})$  sind problemlos möglich.

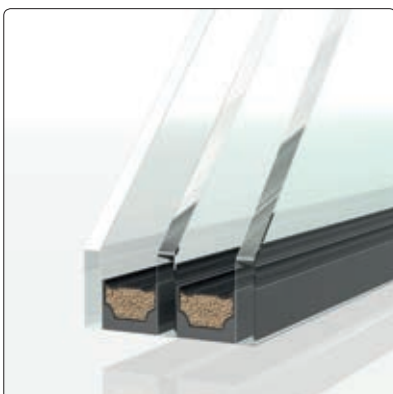

Dreifachverglasung ohne einbruchhemmende Eigenschaften

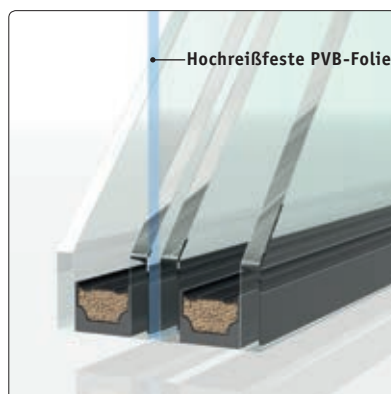

Durchwurfhemmende Dreifachverglasung der Klasse P5A nach DIN EN 356

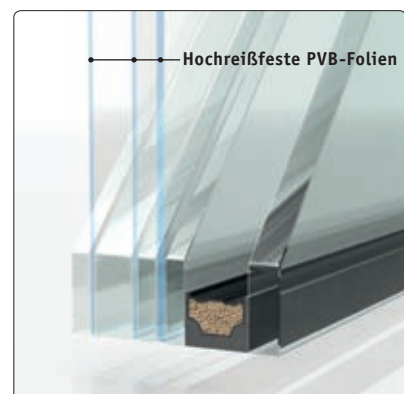

Durchbruchhemmende Verglasung der Klasse P6B nach DIN EN 356







Von links nach rechts:  
 Fenstergriff mit Druckknopf  
 Abschließbarer Fenstergriff | 100 Nm  
 Abschließbarer Fenstergriff | 200 Nm  
 Abschließbarer Fenstergriff | 100 Nm  
 mit zusätzlichem Angriffsschutz

## Einbruchschutz im Griff

### Unverzichtbar – verriegelte Griffe

Das A und O des Einbruchschutzes ist ein speziell gesicherter Griff. Die einbruchhemmende Verriegelung zwischen Rahmen und Flügel ist kaum wirksam, wenn der Beschlag nicht durch einen arretierenden Fenstergriff gegen Verschieben gesichert ist. Bereits der PaXsecura-Fenstergriff mit Druckknopf verhindert das einfache Aufschieben der Verriegelung.

Ab der Widerstandsklasse RC2 | WK2 sind PaXsecura-Fenster standardmäßig mit einem abschließbaren Griff | 100 Nm (zweiter von links) ausgestattet, der einen höheren mechanischen Widerstand aufweist und gleichzeitig auch Öffnungsversuche durch eine zerstörte Verglasung erschwert.

Noch höhere mechanische Widerstandsfähigkeit bietet der optional verfügbare abschließbare Fenstergriff mit einem Widerstandsmoment gegen Abdrehen und Abreißen von 200 Nm.

Alternativ empfiehlt sich der Einsatz eines Griffes, der selbst bei Zerstörung der Handhabe noch verriegelt bleibt.

Zusätzlich sichert PaX das hinter dem Fenstergriff liegende Getriebe durch eine Schutzplatte gegen einfaches Aufbohren. Der Anbohrschutz ist ein weiterer PaXsecura-Baustein für mehr Einbruchschutz in Ihrem Haus.



Anbohrschutz



## Mit Brief und Siegel

PaXsecura erfüllt höchste Qualitätsstandards.  
Das geben wir Ihnen schwarz auf weiß.

Unsere einbruchhemmenden Fenster und Türen werden von neutralen Prüfinstituten nach der aktuellen Norm DIN EN 1627 (früher DIN V ENV 1627) auf ihre einbruchhemmenden Eigenschaften geprüft. Die erfolgreiche Prüfung kann für jedes einzelne Element ab PaXsecura 200 mit einem Prüfzeugnis bestätigt werden.

Darüber hinaus hat sich PaX als erster Hersteller von Sicherheitsfenstern und -türen für eine transparente und unabhängige Qualitätsüberwachung seiner Produkte eingesetzt und diese eingeführt. Bereits seit 1996 wird unsere Fertigung von namhaften Zertifizierungsstellen fremdüberwacht – ein klarer Beleg für die hohe Qualität von PaX-Fenstern.

Sie erkennen geprüfte und zertifizierte einbruchhemmende Fenster und Türen an einem Kennzeichnungsschild. Nur Hersteller, deren Produkte zertifiziert und durch das Kennzeichnungsschild ausgewiesen sind, erscheinen auf den Empfehlungslisten der Kriminalpolizei.

### Worauf Sie achten müssen

- Entscheiden Sie sich für ein geprüftes und zertifiziertes Fenster ab RC2 oder WK2.
- Achten Sie darauf, dass für jede Bauform und -größe ein gültiges Prüfzeugnis vorgelegt werden kann.
- Achten Sie auf das Kennzeichnungsschild im Element. Die aufgeführte Nummer muss mit der Nummer des Prüfzeugnisses übereinstimmen.
- Eine Übersicht der von PaX geprüften und zertifizierten Bauformen finden Sie ab Seite 38.





Das Prüfzeugnis bestätigt Ihnen die einbruchhemmenden Eigenschaften jedes Fensters ab PaXSecura 200 – objektiv geprüft durch ein unabhängiges Prüfinstitut.



Mit der Werksbescheinigung bestätigt PaX Ihnen die Übereinstimmung jedes Elements ab PaXSecura 200 mit dem geprüften Baumuster.



Mit der Montagebescheinigung bestätigt Ihnen Ihr Fachbetrieb die fachgerechte Montage der einbruchhemmenden Elemente ab PaXSecura 200.

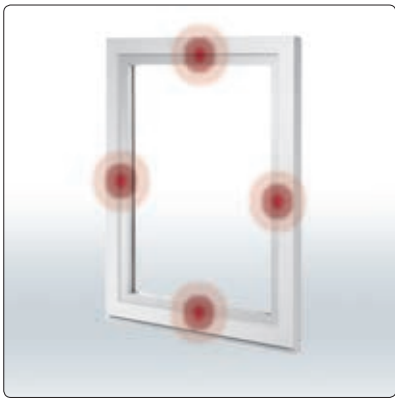

- ▲ PaXsecura E im Kunststoff-Fenster
- ▲ Öffnungs- und Verschlussüberwachung im Holz- und Holz-Aluminium-Fenster



## Einbruchmeldetechnik mit Vorsprung

### PaXsecura E gibt früher Alarm

Einen hundertprozentigen Einbruchschutz kann es schlicht nicht geben. Um auch „professionellen“ Einbrechern das Leben sehr schwer zu machen, sollte guter Einbruchschutz mit hochwertiger Einbruchmeldetechnik kombiniert werden. Mit PaXsecura-Elementen gewinnen Sie vor allem eines: Zeit. Mit unseren bewährten und VdS-anerkannten (VdS Schadenverhütung GmbH) Lösungen zur Einbruchmeldung nutzen Sie diese gewonnene Zeit optimal.

Unsere Holz- und Holz-Aluminium-Fenster werden im Rahmen der optionalen Öffnungs- und Verschlussüberwachung durch mindestens einen verdeckt liegenden Magnetkontakt sicher überwacht – anerkannt bis zur höchsten VdS-Klasse C.

Unsere Kunststoff-Fenster verfügen in der Ausstattungsvariante PaXsecura E darüber hinaus über drei zusätzliche Magnetkontakte, die unsichtbar an allen Seiten des Fensters integriert sind. Hierdurch ist es möglich, viele Einbruchversuche bereits in einem frühen Stadium zu erkennen. Zu diesem Zeitpunkt leistet die Verriegelung noch Widerstand – der Täter ist noch nicht im Haus. PaXsecura E ist ebenfalls vom VdS anerkannt.



Steuern Sie Ihr Zuhause  
einfach elektronisch.

## Moderne Fenster machen Wünsche wahr

Die Zeiten, in denen Fenster nur die Aufgabe hatten, ein wenig Licht in geschlossene Räume zu bringen, sind lange vorbei. Heute bestimmen Fenster Ihre Wohn- und Lebensqualität.

PaX-Fenster kombinieren je nach Ausstattung Ihre Wünsche nach viel hellem, klarem Licht, frischer Luft, wenig Energieverlust, Ruhe, Sicherheit, schönem Design und nach maximalem Komfort. Bei PaX bekommen Sie Ihr ganz persönliches Wohlfühlfenster.



Energiegewinn

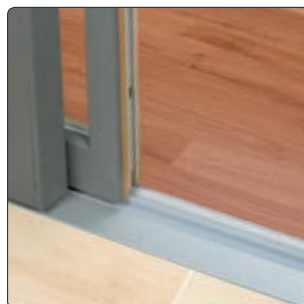

Barrierefreiheit

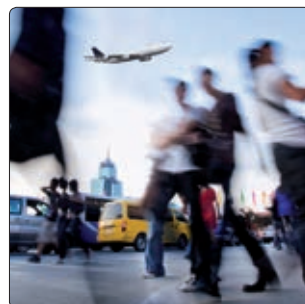

Schallschutz



Hausautomation



Allseitig angeordneter  
Stahlkern

Verschiebesicherung\*\*\*

Einbruchhemmender  
Beschlag mit Pilzkopfbolzen

Sicherheitsschließeteil mehr-  
fach im Stahlkern mit Sicher-  
heitsschrauben verankert

Flügelheber sorgt auch  
bei schweren Flügeln für  
komfortables Schließen

Zwillingsbolzen:  
Verriegelung auch im  
gekippten Zustand

Gesicherte Glasanbindung  
durch Edelstahl-Z-Schiene\*\*

Abschließbarer Griff\*\*

Angriffhemmende  
Verglasung\*

Beschlagsicherung  
durch Hintergreifplatte

Extra verstärkte Bänder  
bei schweren Flügeln ab  
100 kg

Optional auch mit  
verdecktem Beschlag  
bis RC2

\* Ab PaXsecura 100.  
\*\* Ab PaXsecura 200.  
\*\*\* Ab PaXsecura 300  
oder XL-Ausführung.



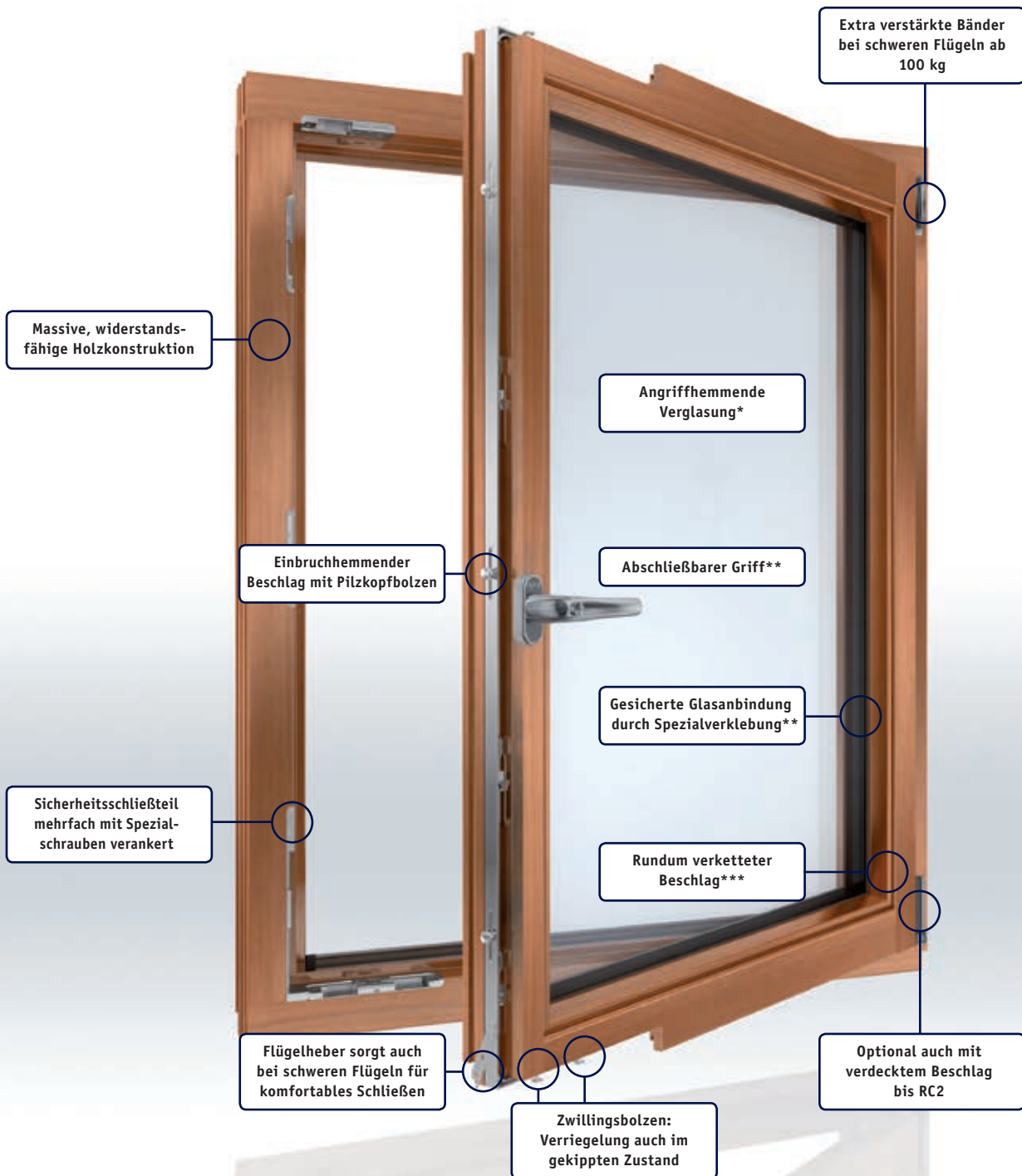

\* Ab PaXsecura 100.

\*\* Ab PaXsecura 200.

\*\*\* Ab PaXsecura 300 oder XL-Ausführung.

Allseitig angeordneter  
Stahlkern

Verschiebesicherung\*\*\*

Einbruchhemmender  
Beschlag mit Pilzkopfbolzen

Sicherheitsschließeteil mehr-  
fach im Stahlkern mit Sicher-  
heitsschrauben verankert

Flügelheber sorgt auch  
bei schweren Flügeln für  
komfortables Schließen

Zwillingsbolzen:  
Verriegelung auch im  
gekippten Zustand

Gesicherte Glasanbindung  
durch Edelstahl-Z-Schiene\*\*

Abschließbarer Griff\*\*

Angriffhemmende  
Verglasung\*

Beschlagsicherung  
durch Hintergreifplatte

Extra verstärkte Bänder  
bei schweren Flügeln ab  
100 kg

Optional auch mit  
verdecktem Beschlag  
bis RC2

\* Ab PaXsecura 100.  
\*\* Ab PaXsecura 200.  
\*\*\* Ab PaXsecura 300  
oder XL-Ausführung.







\* Ab PaXsecura 100.  
 \*\* Ab PaXsecura 200.  
 \*\*\* Ab PaXsecura 300 oder XL-Ausführung.

## Ausstattungsdetails für PaXsecura-Sicherheitsfenster der Serien PaXcontur, PaXpremium, PaXretro und PaXoptima

### Widerstandsklassen nach DIN EN 1627 bzw. DIN V ENV 1627

Jedes Element ab PaXsecura 200 ist auf seine einbruchhemmenden Eigenschaften unabhängig geprüft und zertifiziert. Dies gilt für alle angebotenen Größenbereiche und Bauformen und kann für jedes Element durch ein Prüfzeugnis belegt werden.



### Beschlagausführung

Alle PaXsecura-Holz- und -Holz-Aluminium-Fenster verwenden die bewährte Beschlagtechnik von PaX. Der Flügelbeschlag und die Anzahl der Sicherheitsschließteile am Blendrahmen entsprechen mindestens der Ausführung aus PaXsecura 200.

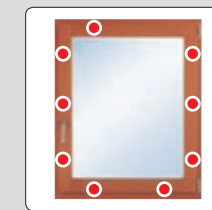

### Sicherheitsschließteile

PaXsecura-Sicherheitsschließteile für Holz- und Holz-Aluminium-Fenster bestehen aus einem einseitig gehärteten Stahlblech auf einer soliden Druckguss-Grundplatte. Hierdurch halten sie den extremen Belastungen bei Werkzeugangriffen sicher stand.

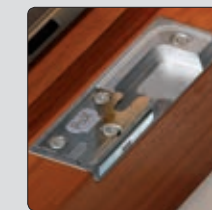

### Sicherheitsschrauben

Speziell entwickelte, großzügig bemessene Sicherheitsschrauben verankern die einseitig gehärteten Sicherheitsschließteile und den Flügelbeschlag zuverlässig im Rahmen.



### Pilzkopfbolzen

Die Schließstellen am Flügelbeschlag sind mit verstellbaren Pilzkopfbolzen aus einseitig gehärtetem und vergütetem Stahl ausgestattet. So ist der Anpressdruck des Fensterflügels exakt regulierbar – das Fenster schließt perfekt.

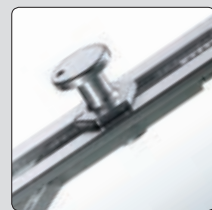

PaXsecura 050		■	■	■	■
PaXsecura 100		■	■	■	■
PaXsecura 200	RC2   WK2	■	■	■	■
PaXsecura 300	RC3   WK3	■	■	■	■

### Verglasung

In den Sicherheitsstufen PaXsecura 050 und PaXsecura 050 XL ist die Verglasung selbst nicht speziell gesichert. Einbrecher schrecken jedoch auch vor der Zerstörung des Glases nicht zurück. Prüfen Sie daher Ihr individuelles Sicherheitsbedürfnis genau.



### Durchwurfhemmende Verglasung

Die durchwurfhemmende Verglasung sorgt durch ihre hochreißfeste PVB-Folie für einen sicheren Verbund und erschwert den Durchstieg.



### Durchbruchhemmende Verglasung

Optional bietet eine durchbruchhemmende Verglasung der Klasse P6B, P7B oder P8B nach DIN EN 356 einen sehr hohen Widerstand gegen direkte Angriffe auf die Verglasung.



### Gesicherte Glasanbindung

Die Verklebung mit Hochleistungs-Polymerleber sichert die Scheibe an allen vier Seiten gegen gewaltsames Entfernen aus dem Flügelrahmen. Diese Verklebung hält Kräften bis zu 6 kN stand.

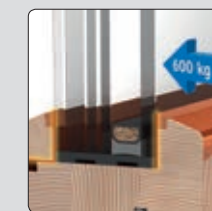

### Umlaufende Beschlagverketzung

Durch die umlaufende Verketzung des Flügelbeschlages und die partiell erhöhte Verriegelungsanzahl wird die Beschlagstabilität nochmals erhöht.

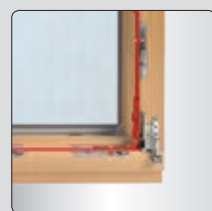

PaXsecura 050	■		optional	optional als XL
PaXsecura 100		P2A/DIN EN 356	optional	optional als XL
PaXsecura 200		P4A/DIN EN 356	optional	optional als XL
PaXsecura 300		P5A/DIN EN 356	optional	■

**Zwillingsbolzen**

Der speziell entwickelte PaXsecura-Zwillingsbolzen verhindert leichtes und schnelles Aushebeln und Aufstoßen des Fensterflügels in gekippter Stellung. Ein zusätzliches Hindernis für ungebetene Gäste, die auf leichtes Spiel hoffen.

**Anbohrschutz**

Alle PaXsecura-Fenster sind mit einem Anbohrschutz im Bereich des Fenstergriffes ausgestattet, der das leichte Durchbohren der Mechanik wirkungsvoll erschwert und verzögert.

**Griff mit Druckknopf**

Der mit einem Druckknopf arretierbare PaXsecura-Fenstergriff sichert den Beschlag zuverlässig gegen Verschieben.

**Abschließbarer Fenstergriff (100 Nm)**

Der abgeschlossene PaXsecura-Fenstergriff (100 Nm) sichert den Beschlag zuverlässig gegen Verschieben und erschwert das Öffnen des Fensters, wenn durch eine zerstörte Scheibe gegriffen wird.

**Abschließbarer Fenstergriff (200 Nm)**

Der abgeschlossene PaXsecura-Fenstergriff (200 Nm) sichert den Beschlag zuverlässig gegen Verschieben und erschwert deutlich das Öffnen des Fensters, wenn durch eine zerstörte Scheibe gegriffen wird. Zudem bietet er eine höhere mechanische Widerstandsfähigkeit.

**Alternativer abschließbarer Fenstergriff (100 Nm)**

Bei Zerstörung der Handhabe durch direkten Angriff bleibt die Verriegelungsfunktion des abgeschlossenen Griffes erhalten.



■	■	■	optional	optional	optional
■	■	■	optional	optional	optional
■	■	■	■	optional	optional
■	■	■	■	optional	optional

**Flügelheber**

Gesicherte Fensterflügel mit 2fach- oder 3fach-Verglasung können sehr schwer werden. Bei PaX sorgen Flügelheber mit integrierter Fehlbedienungs-sperre für leichtes und sicheres Schließen des Fensterflügels. Gleichzeitig wird die versehentliche Wahl der Kippstellung bei geöffnetem Flügel verhindert.

**Verdeckter Beschlag**

Moderne Fenster ohne sichtbare Beschläge sind seit langer Zeit ein Designertraum. Mit dem voll verdeckten Beschlag Integral 160 werden Ihre Fenster diesem Wunsch gerecht und bieten bei ausgesuchten Bauformen geprüften Einbruchschutz bis zur Stufe PaXsecura 200 (RC2).

**Kennzeichnungsschild**

Ab PaXsecura 200 sind PaXsecura-Sicherheitsfenster durch unabhängige Prüfinstitute geprüft und zertifiziert. Das Kennzeichnungsschild bestätigt den hohen Sicherheits- und Qualitätsstandard der jeweiligen Ausführung.

**Werks- und Montagebescheinigung**

Durch die Werks- und Montagebescheinigung bescheinigt die PaX AG bzw. Ihr Fachhändler schriftlich die Übereinstimmung jedes PaXsecura-Fensters ab PaXsecura 200 mit dem geprüften Baumuster.

**RAL-güteüberwachte Produktion**

Jedes PaXsecura-Element entstammt unserer RAL-güteüberwachten Produktion. Auf diese Weise werden die hohen Qualitätsanforderungen an PaXsecura-Elemente sichergestellt.

**Öffnungs- und Verschlussüberwachung**

Die Öffnungs- und Verschlussüberwachung meldet Aufbruchversuche zuverlässig. Sie ist VdS-anerkannt und kann an jede handelsübliche Einbruchmeldeanlage angeschlossen werden.

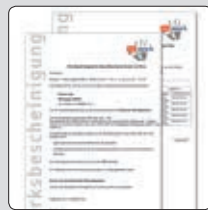
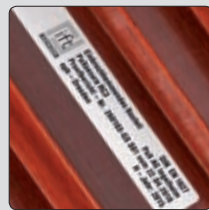
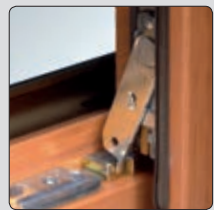

■	optional	■	■	optional
■	optional	■	■	optional
■	optional	■	■	optional
■	■	■	■	optional

# Alles geprüft und zertifiziert

PaX möchte, dass Sie Ihre Gestaltungswünsche und professionellen Einbruchschutz möglichst bis RC3 | WK3 frei kombinieren können. Deshalb hat PaX nahezu jede gängige Bauform bis zur maximal baubaren Größe einzeln prüfen und zertifizieren lassen.

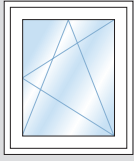

## Einflügelige Fenster und -fenstertüren

<input type="checkbox"/> PaXabsolut	RC2	RC3
<input type="checkbox"/> PaXplus	RC2	
<input checked="" type="checkbox"/> PaXpremium	WK2	WK3
<input checked="" type="checkbox"/> PaXcontur	WK2	WK3
<input checked="" type="checkbox"/> PaXretro	RC2	
<input checked="" type="checkbox"/> PaXoptima	WK2	WK3

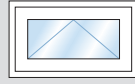

## Einflügelige Kippfenster

<input type="checkbox"/> PaXabsolut	RC2	RC3
<input type="checkbox"/> PaXplus	RC2	
<input checked="" type="checkbox"/> PaXpremium	WK2	WK3
<input checked="" type="checkbox"/> PaXcontur	WK2	WK3
<input checked="" type="checkbox"/> PaXretro	RC2	
<input checked="" type="checkbox"/> PaXoptima	WK2	WK3

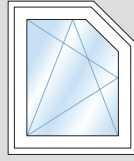

## Abgeschrägte Fenster und -fenstertüren

<input type="checkbox"/> PaXabsolut	RC2
<input type="checkbox"/> PaXplus	RC2

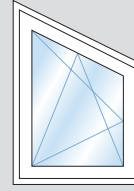

## Einflügelige Schrägenfenster und -fenstertüren

<input type="checkbox"/> PaXabsolut	RC2
<input type="checkbox"/> PaXplus	RC2
<input checked="" type="checkbox"/> PaXpremium	WK2
<input checked="" type="checkbox"/> PaXcontur	WK2
<input checked="" type="checkbox"/> PaXretro	RC2
<input checked="" type="checkbox"/> PaXoptima	WK2

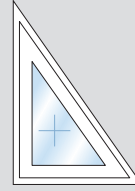

## Einflügelige Dreieckfenster

<input type="checkbox"/> PaXabsolut	RC2
<input type="checkbox"/> PaXplus	RC2

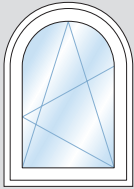

## Einflügelige Rundbogenfenster und -fenstertüren

<input type="checkbox"/> PaXabsolut	RC2
<input type="checkbox"/> PaXplus	RC2
<input checked="" type="checkbox"/> PaXpremium	WK2
<input checked="" type="checkbox"/> PaXcontur	WK2
<input checked="" type="checkbox"/> PaXretro	RC2

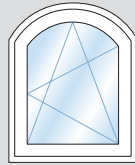

## Einflügelige Stichbogenfenster und -fenstertüren

<input type="checkbox"/> PaXabsolut	RC2
<input type="checkbox"/> PaXplus	RC2
<input checked="" type="checkbox"/> PaXpremium	WK2
<input checked="" type="checkbox"/> PaXcontur	WK2
<input checked="" type="checkbox"/> PaXretro	RC2
<input checked="" type="checkbox"/> PaXoptima	WK2

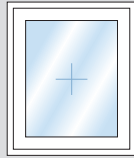

## Feste Flügel

<input type="checkbox"/> PaXabsolut	RC2	RC3
<input type="checkbox"/> PaXplus	RC2	
<input checked="" type="checkbox"/> PaXpremium	WK2	WK3
<input checked="" type="checkbox"/> PaXcontur	WK2	WK3
<input checked="" type="checkbox"/> PaXretro	RC2	
<input checked="" type="checkbox"/> PaXoptima	WK2	WK3

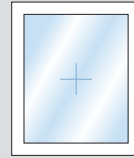

## Festverglasungen

<input type="checkbox"/> PaXabsolut	RC2	RC3
<input type="checkbox"/> PaXplus	RC2	
<input checked="" type="checkbox"/> PaXpremium	WK2	WK3
<input checked="" type="checkbox"/> PaXcontur	WK2	WK3
<input checked="" type="checkbox"/> PaXretro	RC2	
<input checked="" type="checkbox"/> PaXoptima	WK2	WK3

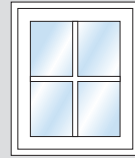

## Glasteilende Sprossen

<input type="checkbox"/> PaXabsolut	RC2	RC3
<input type="checkbox"/> PaXplus	RC2	
<input checked="" type="checkbox"/> PaXpremium	WK2	WK3
<input checked="" type="checkbox"/> PaXcontur	WK2	WK3
<input checked="" type="checkbox"/> PaXretro	RC2	
<input checked="" type="checkbox"/> PaXoptima	WK2	WK3

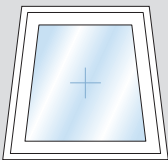

## Trapezelemente

<input checked="" type="checkbox"/> PaXpremium	WK2	WK3
<input checked="" type="checkbox"/> PaXcontur	WK2	WK3
<input checked="" type="checkbox"/> PaXretro	RC2	
<input checked="" type="checkbox"/> PaXoptima	WK2	WK3



## Bogenelemente

<input checked="" type="checkbox"/> PaXpremium	WK2	WK3
<input checked="" type="checkbox"/> PaXcontur	WK2	WK3
<input checked="" type="checkbox"/> PaXretro	RC2	
<input checked="" type="checkbox"/> PaXoptima	WK2	WK3

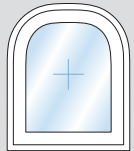

## Rechteckelemente mit runden Ecken

<input checked="" type="checkbox"/> PaXpremium	WK2	WK3
<input checked="" type="checkbox"/> PaXcontur	WK2	WK3
<input checked="" type="checkbox"/> PaXretro	RC2	
<input checked="" type="checkbox"/> PaXoptima	WK2	WK3

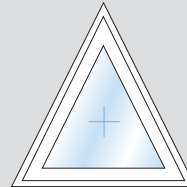

## Dreieckelemente

<input checked="" type="checkbox"/> PaXpremium	WK2	WK3
<input checked="" type="checkbox"/> PaXcontur	WK2	WK3
<input checked="" type="checkbox"/> PaXretro	RC2	
<input checked="" type="checkbox"/> PaXoptima	WK2	WK3

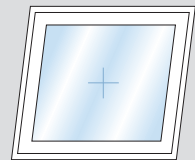

## Parallelogramm-Elemente

<input checked="" type="checkbox"/> PaXpremium	WK2	WK3
<input checked="" type="checkbox"/> PaXcontur	WK2	WK3
<input checked="" type="checkbox"/> PaXretro	RC2	
<input checked="" type="checkbox"/> PaXoptima	WK2	WK3

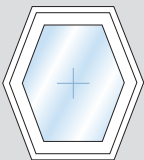

## Sechseckelemente

<input checked="" type="checkbox"/> PaXpremium	WK2	WK3
<input checked="" type="checkbox"/> PaXcontur	WK2	WK3
<input checked="" type="checkbox"/> PaXretro	RC2	
<input checked="" type="checkbox"/> PaXoptima	WK2	WK3

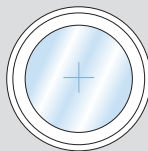

## Kreiselemente

<input checked="" type="checkbox"/> PaXpremium	WK2	WK3
<input checked="" type="checkbox"/> PaXcontur	WK2	WK3
<input checked="" type="checkbox"/> PaXretro	RC2	
<input checked="" type="checkbox"/> PaXoptima	WK2	WK3

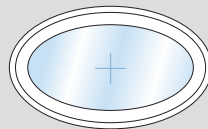

## Ellipsen-Elemente

<input checked="" type="checkbox"/> PaXpremium	WK2	WK3
<input checked="" type="checkbox"/> PaXcontur	WK2	WK3
<input checked="" type="checkbox"/> PaXretro	RC2	
<input checked="" type="checkbox"/> PaXoptima	WK2	WK3

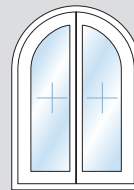

## Zweiflügelige Rundbogenfenster und -fenstertüren

<input checked="" type="checkbox"/> PaXpremium	WK2	WK3
<input checked="" type="checkbox"/> PaXcontur	WK2	WK3
<input checked="" type="checkbox"/> PaXretro	RC2	
<input checked="" type="checkbox"/> PaXoptima	WK2	WK3

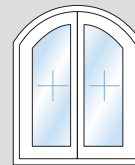

## Zweiflügelige Stichbogenfenster und -fenstertüren

<input checked="" type="checkbox"/> PaXpremium	WK2	WK3
<input checked="" type="checkbox"/> PaXcontur	WK2	WK3
<input checked="" type="checkbox"/> PaXretro	RC2	
<input checked="" type="checkbox"/> PaXoptima	WK2	WK3



## Fensterprofile im Überblick

Neben der Bauform bestimmen Material und Design Ihrer Fenster entscheidend das Erscheinungsbild Ihrer Fassade und Ihrer Wohnräume. Selbst bei hohen Anforderungen an den Einbruchschutz sind Sie mit PaX-Fenstern weitgehend frei bei der Wahl der Profilsysteme.

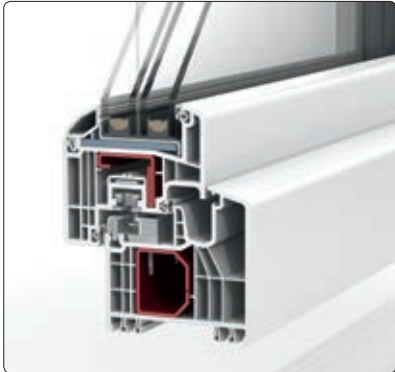

PaXabsolut83 flächenversetzt\*

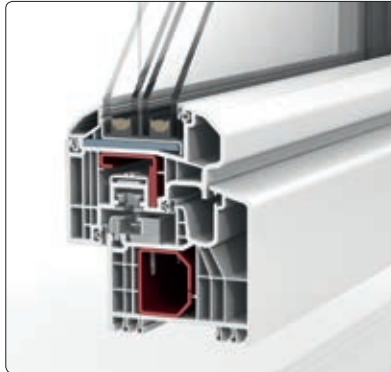

PaXabsolut83 halbflächenversetzt\*

\* Auch in Profildbreite 74 mm und Zweifachverglasung bis RC3 erhältlich

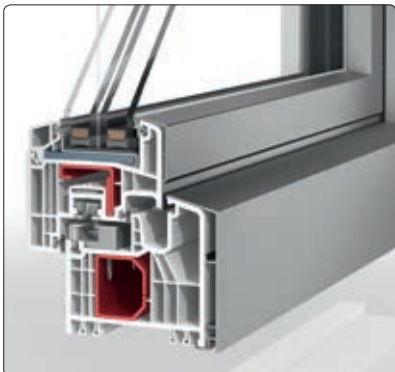

PaXabsolut83 Alublend flächenversetzt\*

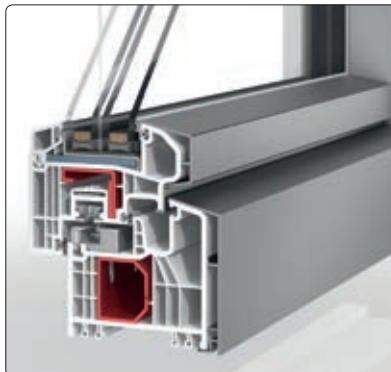

PaXabsolut83 Alublend halbflächenversetzt\*

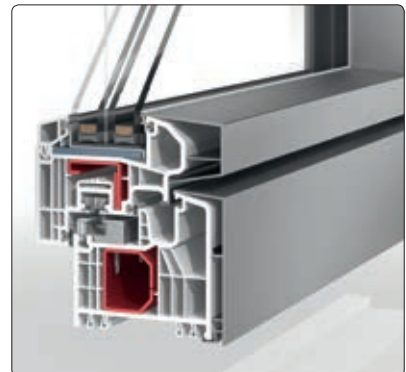

PaXabsolut83 Alublend flächenbündig\*



PaXoptima78 flächenversetzt\*\*



PaXoptima78 flächenbündig\*\*

\*\* Auch in Zweifachverglasung bis RC3, sowie in der Profiltiefe 92 mm bis RC2 erhältlich



PaXpremium78\*\*



PaXcontur78\*\*



PaXretro78

Historisierendes Fensterprofil  
PaXretro78: 2016 in RC2 erhältlich

# Alles geprüft und zertifiziert

PaX möchte, dass Sie Ihre Gestaltungswünsche und professionellen Einbruchschutz möglichst bis RC3 | WK3 frei kombinieren können. Deshalb hat PaX nahezu jede gängige Bauform bis zur maximal baubaren Größe einzeln prüfen und zertifizieren lassen.

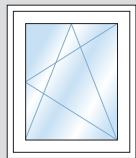

## Einflügelige Fenster und Fenstertüren

<input type="checkbox"/> PaXabsolut	RC2	RC3
<input type="checkbox"/> PaXplus	RC2	
<input checked="" type="checkbox"/> PaXpremium	WK2	WK3
<input checked="" type="checkbox"/> PaXcontur	WK2	WK3
<input checked="" type="checkbox"/> PaXretro	RC2	
<input checked="" type="checkbox"/> PaXoptima	WK2	WK3

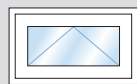

## Einflügelige Kippfenster

<input type="checkbox"/> PaXabsolut	RC2	RC3
<input type="checkbox"/> PaXplus	RC2	
<input checked="" type="checkbox"/> PaXpremium	WK2	WK3
<input checked="" type="checkbox"/> PaXcontur	WK2	WK3
<input checked="" type="checkbox"/> PaXretro	RC2	
<input checked="" type="checkbox"/> PaXoptima	WK2	WK3

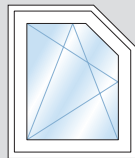

## Abgeschrägte Fenster und Fenstertüren

<input type="checkbox"/> PaXabsolut	RC2
<input type="checkbox"/> PaXplus	RC2

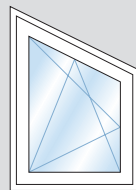

## Einflügelige Schrägenfenster und -fenstertüren

<input type="checkbox"/> PaXabsolut	RC2
<input type="checkbox"/> PaXplus	RC2
<input checked="" type="checkbox"/> PaXpremium	WK2
<input checked="" type="checkbox"/> PaXcontur	WK2
<input checked="" type="checkbox"/> PaXretro	RC2
<input checked="" type="checkbox"/> PaXoptima	WK2

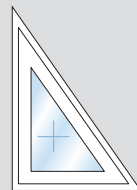

## Einflügelige Dreieckfenster

<input type="checkbox"/> PaXabsolut	RC2
<input type="checkbox"/> PaXplus	RC2

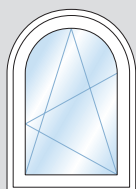

## Einflügelige Rundbogenfenster und -fenstertüren

<input type="checkbox"/> PaXabsolut	RC2
<input type="checkbox"/> PaXplus	RC2
<input checked="" type="checkbox"/> PaXpremium	WK2
<input checked="" type="checkbox"/> PaXcontur	WK2
<input checked="" type="checkbox"/> PaXretro	RC2

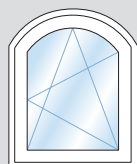

## Einflügelige Stichbogenfenster und -fenstertüren

<input type="checkbox"/> PaXabsolut	RC2
<input type="checkbox"/> PaXplus	RC2
<input checked="" type="checkbox"/> PaXpremium	WK2
<input checked="" type="checkbox"/> PaXcontur	WK2
<input checked="" type="checkbox"/> PaXretro	RC2
<input checked="" type="checkbox"/> PaXoptima	WK2

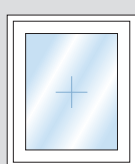

## Feste Flügel

<input type="checkbox"/> PaXabsolut	RC2	RC3
<input type="checkbox"/> PaXplus	RC2	
<input checked="" type="checkbox"/> PaXpremium	WK2	WK3
<input checked="" type="checkbox"/> PaXcontur	WK2	WK3
<input checked="" type="checkbox"/> PaXretro	RC2	
<input checked="" type="checkbox"/> PaXoptima	WK2	WK3

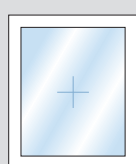

## Festverglasungen

<input type="checkbox"/> PaXabsolut	RC2	RC3
<input type="checkbox"/> PaXplus	RC2	
<input checked="" type="checkbox"/> PaXpremium	WK2	WK3
<input checked="" type="checkbox"/> PaXcontur	WK2	WK3
<input checked="" type="checkbox"/> PaXretro	RC2	
<input checked="" type="checkbox"/> PaXoptima	WK2	WK3

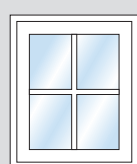

## Glasteilende Sprossen

<input type="checkbox"/> PaXabsolut	RC2	RC3
<input type="checkbox"/> PaXplus	RC2	
<input checked="" type="checkbox"/> PaXpremium	WK2	WK3
<input checked="" type="checkbox"/> PaXcontur	WK2	WK3
<input checked="" type="checkbox"/> PaXretro	RC2	
<input checked="" type="checkbox"/> PaXoptima	WK2	WK3

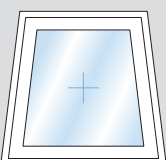

## Trapezelemente

<input checked="" type="checkbox"/> PaXpremium	WK2	WK3
<input checked="" type="checkbox"/> PaXcontur	WK2	WK3
<input checked="" type="checkbox"/> PaXretro	RC2	
<input checked="" type="checkbox"/> PaXoptima	WK2	WK3



## Bogenelemente

<input checked="" type="checkbox"/> PaXpremium	WK2	WK3
<input checked="" type="checkbox"/> PaXcontur	WK2	WK3
<input checked="" type="checkbox"/> PaXretro	RC2	
<input checked="" type="checkbox"/> PaXoptima	WK2	WK3



## Rechteckelemente mit runden Ecken

<input checked="" type="checkbox"/> PaXpremium	WK2	WK3
<input checked="" type="checkbox"/> PaXcontur	WK2	WK3
<input checked="" type="checkbox"/> PaXretro	RC2	
<input checked="" type="checkbox"/> PaXoptima	WK2	WK3

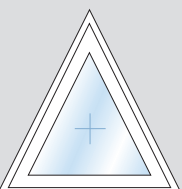

## Dreieckelemente

<input checked="" type="checkbox"/> PaXpremium	WK2	WK3
<input checked="" type="checkbox"/> PaXcontur	WK2	WK3
<input checked="" type="checkbox"/> PaXretro	RC2	
<input checked="" type="checkbox"/> PaXoptima	WK2	WK3

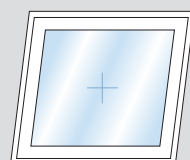

## Parallelogramm-Elemente

<input checked="" type="checkbox"/> PaXpremium	WK2	WK3
<input checked="" type="checkbox"/> PaXcontur	WK2	WK3
<input checked="" type="checkbox"/> PaXretro	RC2	
<input checked="" type="checkbox"/> PaXoptima	WK2	WK3



## Sechseckelemente

<input checked="" type="checkbox"/> PaXpremium	WK2	WK3
<input checked="" type="checkbox"/> PaXcontur	WK2	WK3
<input checked="" type="checkbox"/> PaXretro	RC2	
<input checked="" type="checkbox"/> PaXoptima	WK2	WK3

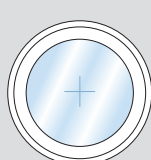

## Kreiselemente

<input checked="" type="checkbox"/> PaXpremium	WK2	WK3
<input checked="" type="checkbox"/> PaXcontur	WK2	WK3
<input checked="" type="checkbox"/> PaXretro	RC2	
<input checked="" type="checkbox"/> PaXoptima	WK2	WK3

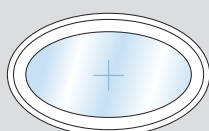

## Ellipsen-Elemente

<input checked="" type="checkbox"/> PaXpremium	WK2	WK3
<input checked="" type="checkbox"/> PaXcontur	WK2	WK3
<input checked="" type="checkbox"/> PaXretro	RC2	
<input checked="" type="checkbox"/> PaXoptima	WK2	WK3

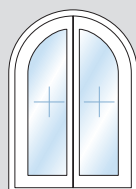

## Zweiflügelige Rundbogenfenster und -fenstertüren

<input checked="" type="checkbox"/> PaXpremium	WK2	WK3
<input checked="" type="checkbox"/> PaXcontur	WK2	WK3
<input checked="" type="checkbox"/> PaXretro	RC2	
<input checked="" type="checkbox"/> PaXoptima	WK2	WK3

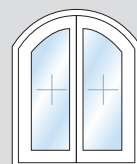

## Zweiflügelige Stichbogenfenster und -fenstertüren

<input checked="" type="checkbox"/> PaXpremium	WK2	WK3
<input checked="" type="checkbox"/> PaXcontur	WK2	WK3
<input checked="" type="checkbox"/> PaXretro	RC2	
<input checked="" type="checkbox"/> PaXoptima	WK2	WK3

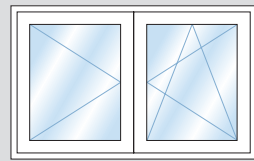

**Zweiflügelige Fenster | Fenstertüren mit losem Setzpfosten (Stulpfenster)**

<input type="checkbox"/> PaXabsolut	RC2	RC3
<input type="checkbox"/> PaXplus	RC2	
<input checked="" type="checkbox"/> PaXpremium	WK2	WK3
<input checked="" type="checkbox"/> PaXcontur	WK2	WK3
<input checked="" type="checkbox"/> PaXretro	RC2	
<input checked="" type="checkbox"/> PaXoptima	WK2	WK3

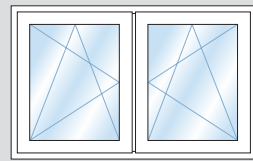

**Zweiflügelige Fenster | Fenstertüren mit festem Setzpfosten**

<input type="checkbox"/> PaXabsolut	RC2	RC3
<input type="checkbox"/> PaXplus	RC2	
<input checked="" type="checkbox"/> PaXpremium	WK2	WK3
<input checked="" type="checkbox"/> PaXcontur	WK2	WK3
<input checked="" type="checkbox"/> PaXretro	RC2	
<input checked="" type="checkbox"/> PaXoptima	WK2	WK3

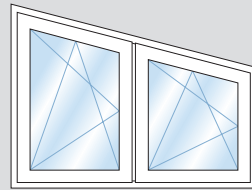

**Zweiflügelige Schrägfenster und -fenstertüren**

<input type="checkbox"/> PaXabsolut	RC2	
<input type="checkbox"/> PaXplus	RC2	
<input checked="" type="checkbox"/> PaXpremium	WK2	
<input checked="" type="checkbox"/> PaXcontur	WK2	
<input checked="" type="checkbox"/> PaXretro	RC2	
<input checked="" type="checkbox"/> PaXoptima	WK2	

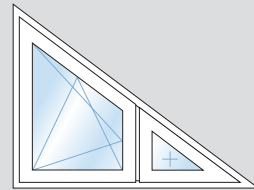

**Zweiflügelige Dreieckfenster**

<input type="checkbox"/> PaXabsolut	RC2	
<input type="checkbox"/> PaXplus	RC2	

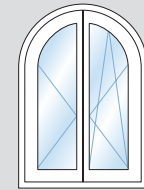

**Zweiflügelige Rundbogenfenster und -fenstertüren**

<input type="checkbox"/> PaXabsolut	RC2	
<input type="checkbox"/> PaXplus	RC2	

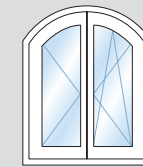

**Zweiflügelige Stichbogenfenster und -fenstertüren**

<input type="checkbox"/> PaXabsolut	RC2	
<input type="checkbox"/> PaXplus	RC2	

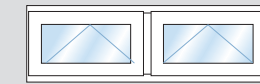

**Zweiflügelige Kippfenster**

<input type="checkbox"/> PaXabsolut	RC2	RC3
<input type="checkbox"/> PaXplus	RC2	
<input checked="" type="checkbox"/> PaXpremium	WK2	WK3
<input checked="" type="checkbox"/> PaXcontur	WK2	WK3
<input checked="" type="checkbox"/> PaXretro	RC2	
<input checked="" type="checkbox"/> PaXoptima	WK2	WK3

**Die Materialien:**

- Kunststoff/Kunststoff-Aluminium
- Holz
- Holz-Aluminium (Fenster)

Die zur Drucklegung in WK2 und WK3 klassifizierten Bauformen sind hinsichtlich der neuen Widerstandsklassen RC2 und RC3 in Überarbeitung.

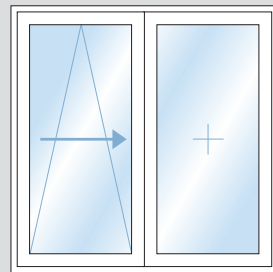

**Parallel-Schiebe-Kipp-Türen | Schema A**

<input type="checkbox"/> PaXabsolut	RC2	
<input type="checkbox"/> PaXplus	RC2	
<input checked="" type="checkbox"/> PaXpremium	WK2	
<input checked="" type="checkbox"/> PaXcontur	WK2	
<input checked="" type="checkbox"/> PaXoptima	WK2	

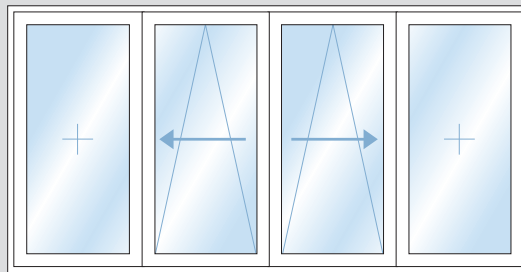

**Parallel-Schiebe-Kipp-Türen | Schema C**

<input type="checkbox"/> PaXabsolut	RC2	
<input type="checkbox"/> PaXplus	RC2	

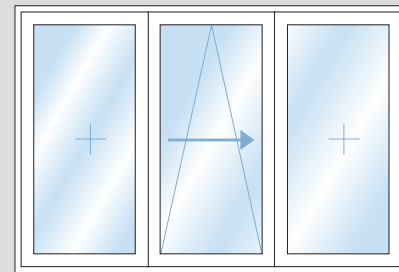

**Parallel-Schiebe-Kipp-Türen | Schema G**

<input type="checkbox"/> PaXabsolut	RC2	
<input type="checkbox"/> PaXplus	RC2	
<input checked="" type="checkbox"/> PaXpremium	WK2	
<input checked="" type="checkbox"/> PaXcontur	WK2	
<input checked="" type="checkbox"/> PaXoptima	WK2	

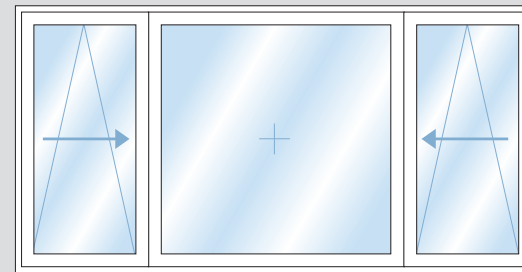

**Parallel-Schiebe-Kipp-Türen | Schema K**

<input type="checkbox"/> PaXabsolut	RC2	
<input type="checkbox"/> PaXplus	RC2	
<input checked="" type="checkbox"/> PaXpremium	WK2	
<input checked="" type="checkbox"/> PaXcontur	WK2	
<input checked="" type="checkbox"/> PaXoptima	WK2	

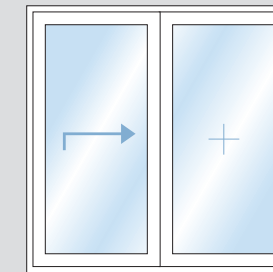

**Hebe-Schiebe-Türen | Schema A**

<input type="checkbox"/> PaXplus	RC2	
<input checked="" type="checkbox"/> PaXpremium	WK2	
<input checked="" type="checkbox"/> PaXcontur	WK2	
<input checked="" type="checkbox"/> PaXoptima	WK2	

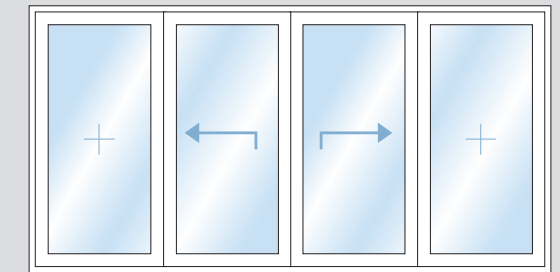

**Hebe-Schiebe-Türen | Schema C**

<input type="checkbox"/> PaXplus	RC2	
<input checked="" type="checkbox"/> PaXpremium	WK2	
<input checked="" type="checkbox"/> PaXcontur	WK2	
<input checked="" type="checkbox"/> PaXoptima	WK2	

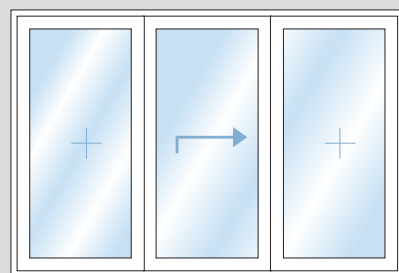

**Hebe-Schiebe-Türen | Schema G**

<input type="checkbox"/> PaXplus	RC2	
<input checked="" type="checkbox"/> PaXpremium	WK2	
<input checked="" type="checkbox"/> PaXcontur	WK2	
<input checked="" type="checkbox"/> PaXoptima	WK2	

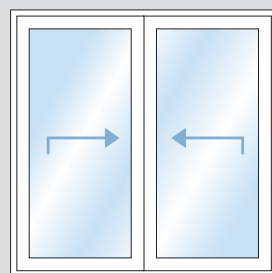

**Hebe-Schiebe-Türen | Schema D**

<input checked="" type="checkbox"/> PaXoptima	WK2	
---	-----	--

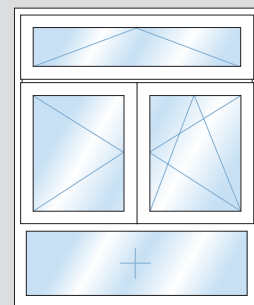

**Frei kombinierte Elemente**

<input type="checkbox"/> PaXabsolut	RC2	RC3
<input type="checkbox"/> PaXplus	RC2	
<input checked="" type="checkbox"/> PaXpremium	WK2	WK3
<input checked="" type="checkbox"/> PaXcontur	WK2	WK3
<input checked="" type="checkbox"/> PaXretro	RC2	
<input checked="" type="checkbox"/> PaXoptima	WK2	WK3

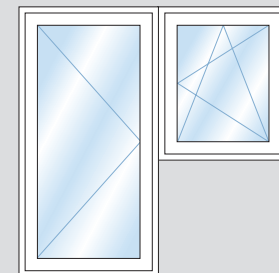

**Elementkopplung Fenstertür mit Fenster**

<input type="checkbox"/> PaXabsolut	RC2	RC3
<input type="checkbox"/> PaXplus	RC2	
<input checked="" type="checkbox"/> PaXpremium	WK2	WK3
<input checked="" type="checkbox"/> PaXcontur	WK2	WK3
<input checked="" type="checkbox"/> PaXretro	RC2	
<input checked="" type="checkbox"/> PaXoptima	WK2	WK3

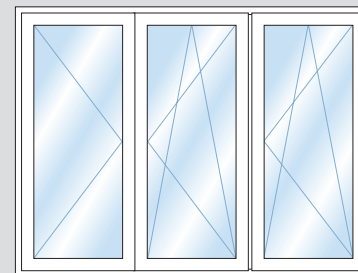

**Elementkombination als mehrflügelige Fenstertür**

<input type="checkbox"/> PaXabsolut	RC2	RC3
<input type="checkbox"/> PaXplus	RC2	
<input checked="" type="checkbox"/> PaXpremium	WK2	WK3
<input checked="" type="checkbox"/> PaXcontur	WK2	WK3
<input checked="" type="checkbox"/> PaXretro	RC2	
<input checked="" type="checkbox"/> PaXoptima	WK2	WK3

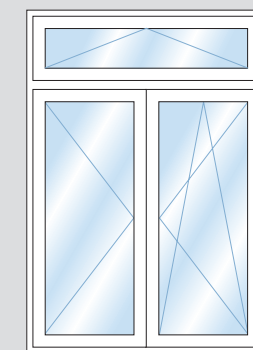

**Elementkopplung mit Oberlicht**

<input type="checkbox"/> PaXabsolut	RC2	RC3
<input type="checkbox"/> PaXplus	RC2	
<input checked="" type="checkbox"/> PaXpremium	WK2	WK3
<input checked="" type="checkbox"/> PaXcontur	WK2	WK3
<input checked="" type="checkbox"/> PaXretro	RC2	
<input checked="" type="checkbox"/> PaXoptima	WK2	WK3

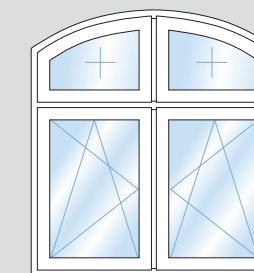

**Elementkombination mit Stichbogenoberlicht**

<input type="checkbox"/> PaXabsolut	RC2	RC3
<input type="checkbox"/> PaXplus	RC2	
<input checked="" type="checkbox"/> PaXpremium	WK2	WK3
<input checked="" type="checkbox"/> PaXcontur	WK2	WK3
<input checked="" type="checkbox"/> PaXretro	RC2	
<input checked="" type="checkbox"/> PaXoptima	WK2	WK3





## PaX-Haustüren

## Schützen, was Sie lieben

Geprüfter PaXsecura-Einbruchschutz bietet immer eine Lösung mit System, angepasst an Ihr persönliches Sicherheitsbedürfnis. Das gilt sowohl für Fenster als auch für entsprechend ausgestattete Haustüren – bei PaX bis zur Widerstandsklasse 3 (RC3 | WK3). Professionell von geschulten Fachkräften montiert, bieten PaXsecura-Fenster und -Haustüren nicht nur Schutz für Ihre materiellen Werte, sondern insbesondere auch für Menschen. Das ist entscheidend, denn immer mehr Einbrüche finden nicht nur abends oder nachts, sondern auch tagsüber statt; zum Teil, sogar obwohl Bewohner im Haus sind.

Die Polizei empfiehlt Einbruchsicherungen ab Widerstandsklasse 2 (RC2 | WK2). Denn jede gewonnene Minute zählt für Ihre Sicherheit.



„Wer ein Haus baut,  
will bleiben, und wer bleiben will,  
erhofft sich Sicherheit.“

*Salomon Korn*

Sämtliche in dieser Broschüre gezeigten technischen Funktionen, Bauformen und Fensterkonfigurationen sind mögliche Ausstattungsbeispiele. Jedes PaX-Fenster wird nach Ihren persönlichen Wünschen und Vorgaben individuell kalkuliert, ausgestattet und gebaut. Maßgebend für den Fensterpreis und die Montagekosten ist ausschließlich das Angebot Ihres PaX-Fachhändlers.

Technische Änderungen behalten wir uns ohne Vorankündigung vor. Farbabweichungen zwischen Darstellungen im Katalog und den Originalprodukten sind aus drucktechnischen Gründen möglich. Lassen Sie sich die Original-Farbmuster bei Ihrem PaX-Fachhandelspartner vorlegen. Bitte beachten Sie, dass alle Bilder, Texte und Veröffentlichungen urheberrechtlich geschützt sind. Die Vervielfältigung, Reproduktion oder Wiedergabe und Verbreitung von Inhalten bedürfen der schriftlichen Genehmigung der PaX AG und der jeweiligen Rechteinhaber.

**Bildnachweis:**

Daly and Newton/Getty Images, S. 4 | ©iStock.com/ricardoreitmeyer, S.5 | ©iStock.com/frankoppermann, S.8 oben links und rechts | Yellowj/Shutterstock.com, S.8 unten links | JackFrog/Thinkstock, S.31 | ©iStock.com/Nikada, S.31, unten zweites Bild von rechts | Getty Images/Natasha Siooss, S.42 | Fotografen: Carsten Costard Fotografie, Titel, S.10, S.11, S.15, S.21, S.23, S.27, S.29, S.30, S.31 | Werner Feldmann, Studio für Fotokommunikation, S.6, S.7, S.18, S.20, S.24, S.26, S.28

Stand 10 | 2015

**PaX AG · Neuweg 7 · 55218 Ingelheim**  
**Postfach 1433 · 55207 Ingelheim**  
**Tel. 06132/791110 · Fax 06132/73035**  
**info@pax.de · www.pax.de**

PaX baut hochwertige Fenster und Haustüren aus Holz, Kunststoff, Aluminium und den modernen Materialkombinationen Kunststoff- und Holz-Aluminium. Wir fertigen stilgerecht auf Maß, sowohl für anspruchsvolle Neubauten und Sanierungen als auch originalgetreu und denkmalgerecht für erhaltenswerte historische Gebäude. **Bei PaX bestimmen Ihre Wünsche das Design, die Energieeffizienz, die Einbruchssicherheit und die Ausstattung mit besonderen Komfortfunktionen.** Es ist unser Anspruch, für Sie immer die schönste und beste Lösung zu finden. Dabei stützen wir uns auf ein bundesweites Netz von geschulten Experten, die sich darauf verstehen, Sie zu beraten und Ihre neuen Fenster und Haustüren fachgerecht zu montieren.

#### FÜR IHRE SICHERHEIT

Statten Sie Ihre neuen PaX Fenster und Haustüren mit **PaXsecura-Einbruchschutz** aus. Das ist günstiger, als Sie denken. Vorsorge lohnt sich!

**PaX**  
FENSTER UND TÜREN

Mit Sicherheit besser.